

KAMÍKY

A1

TÉMATO: DOMOV, RODINA, JISTOTA, DŮVĚRA

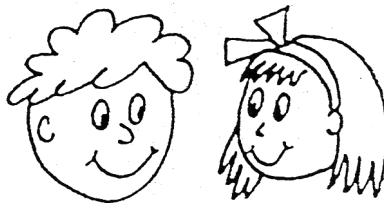

POMŮCKY PRO ŽÁKY

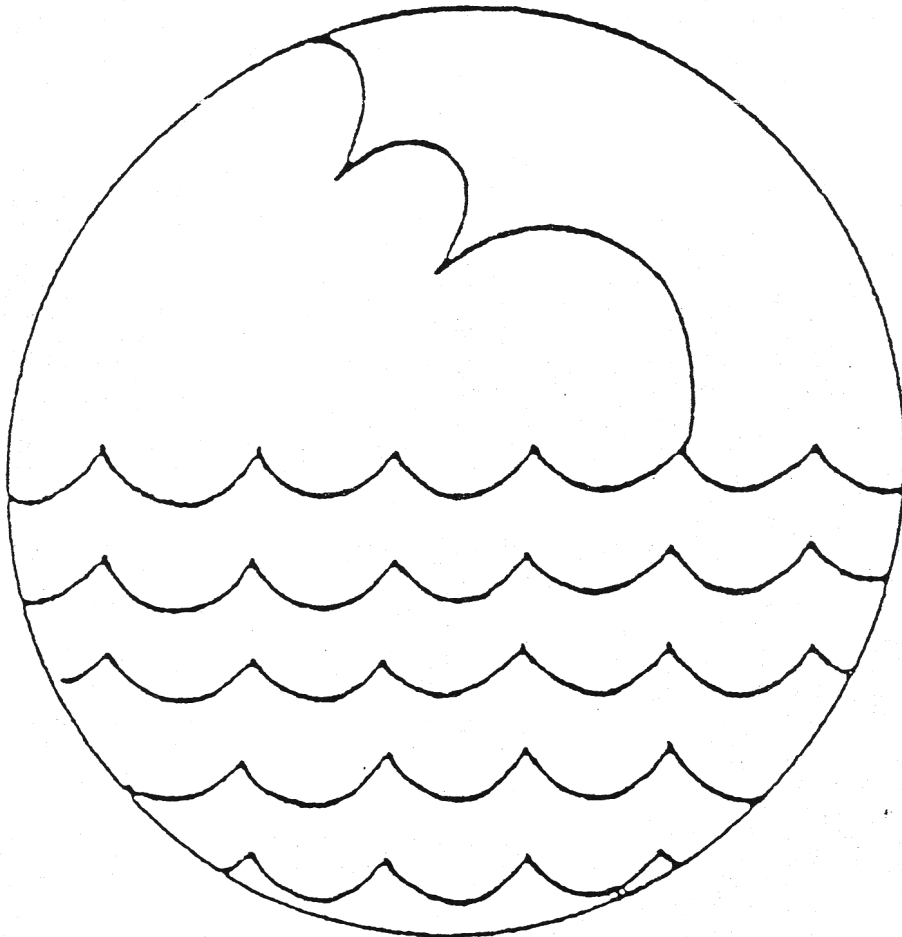

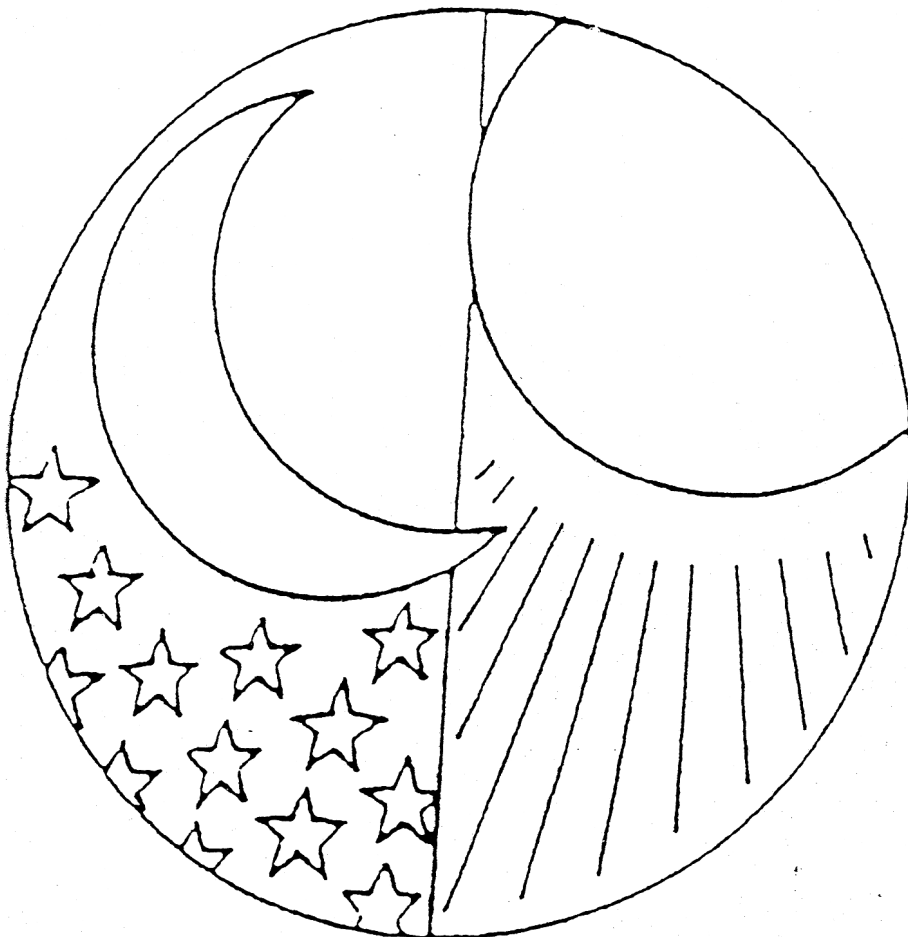
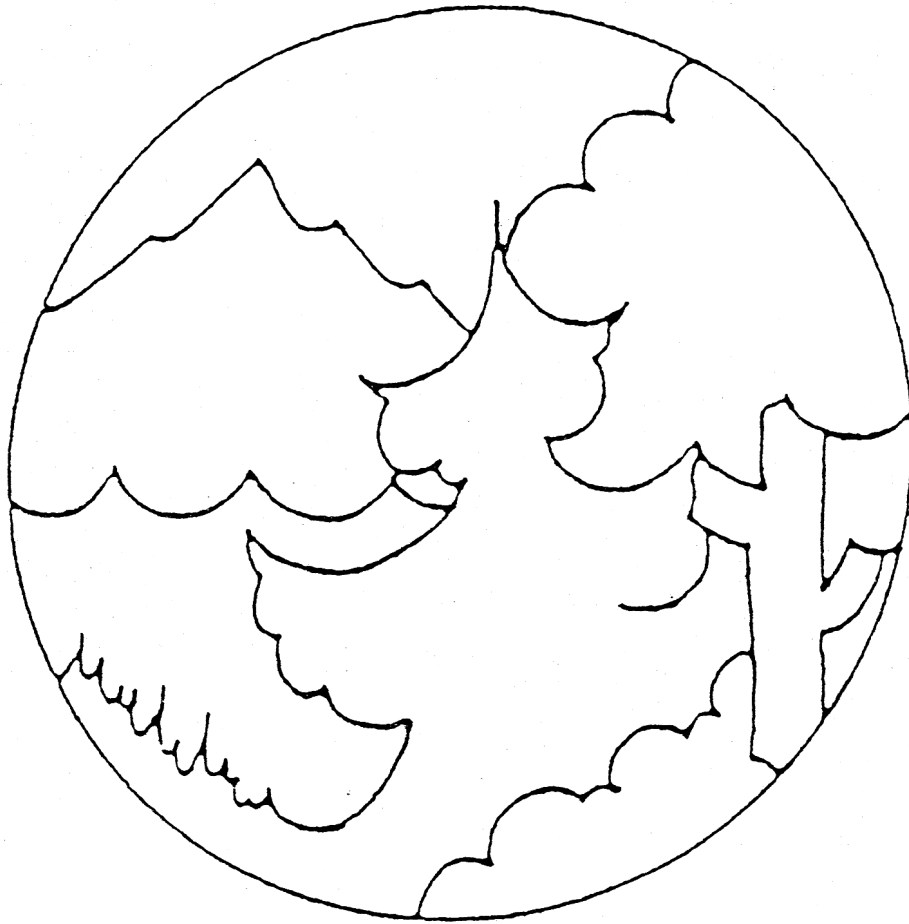

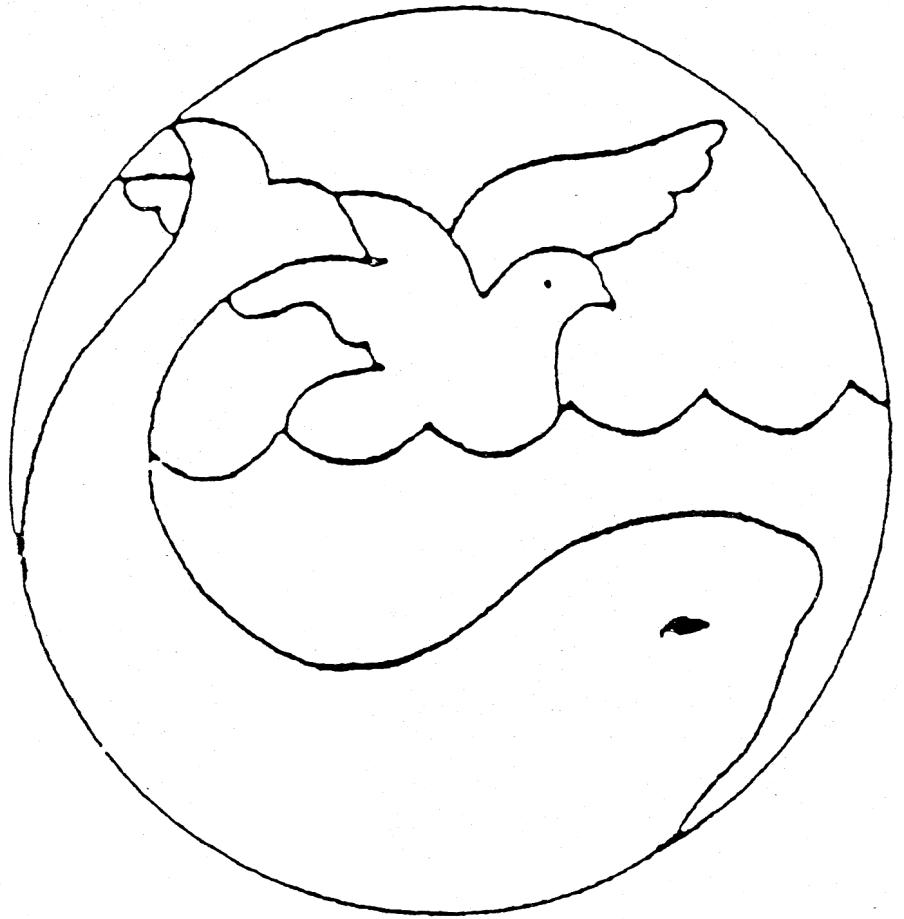

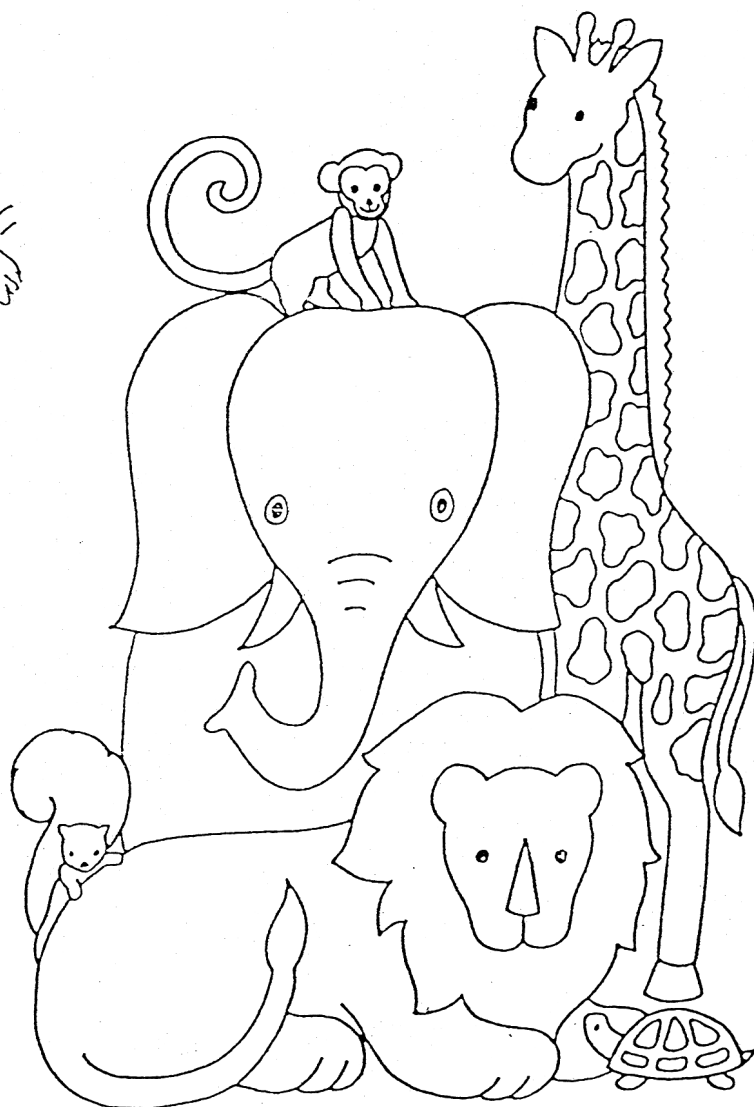
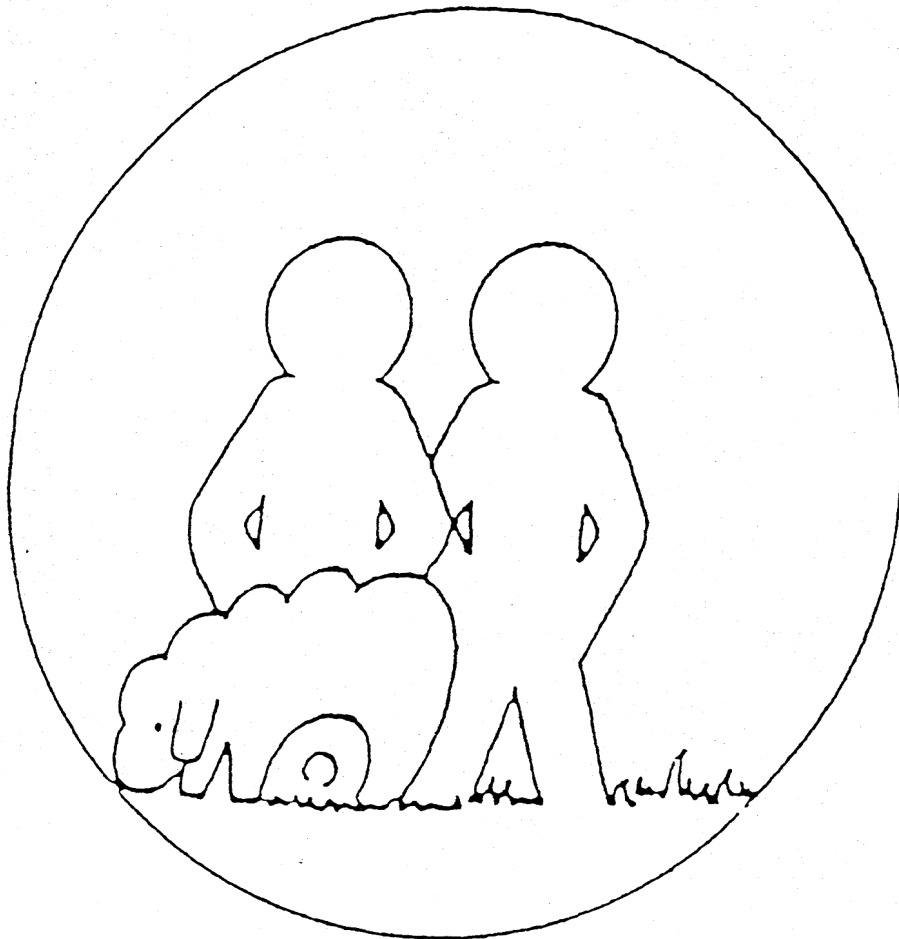

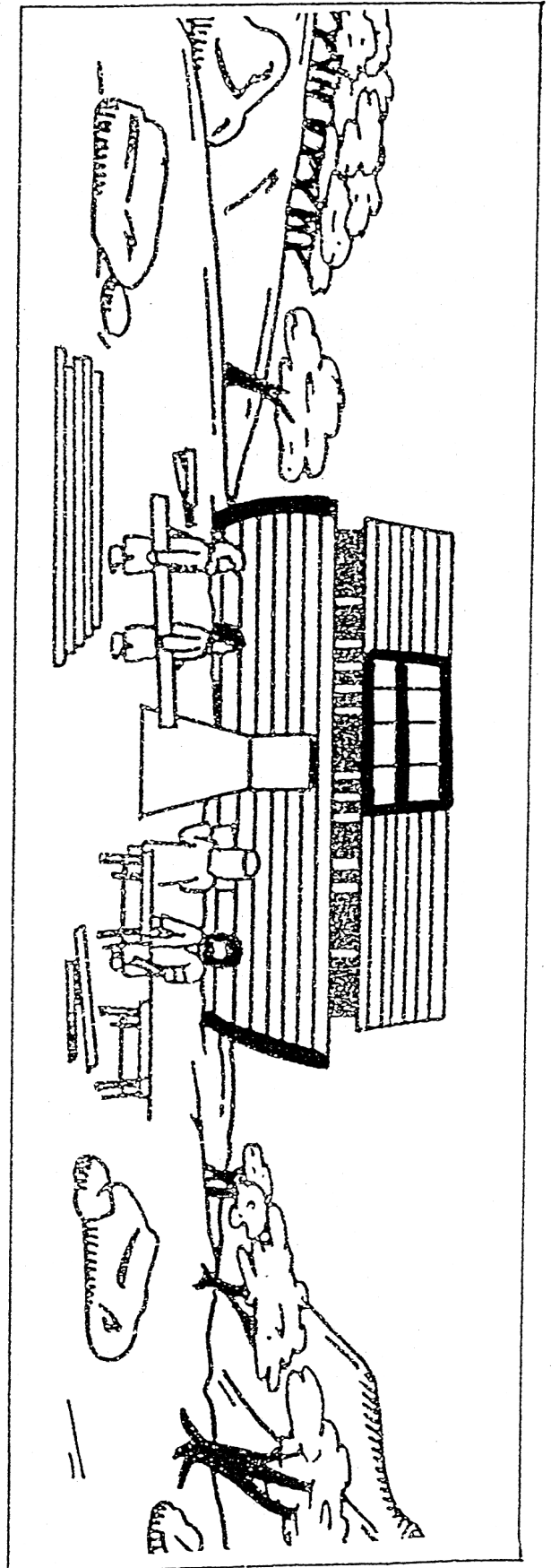
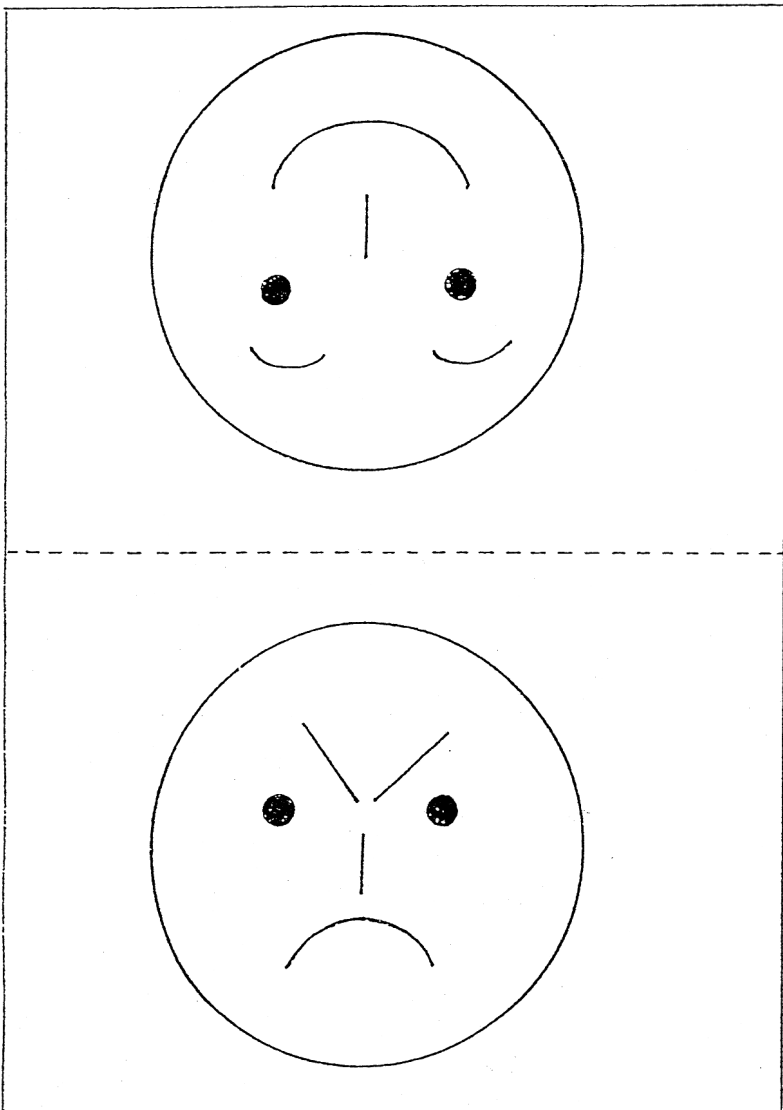
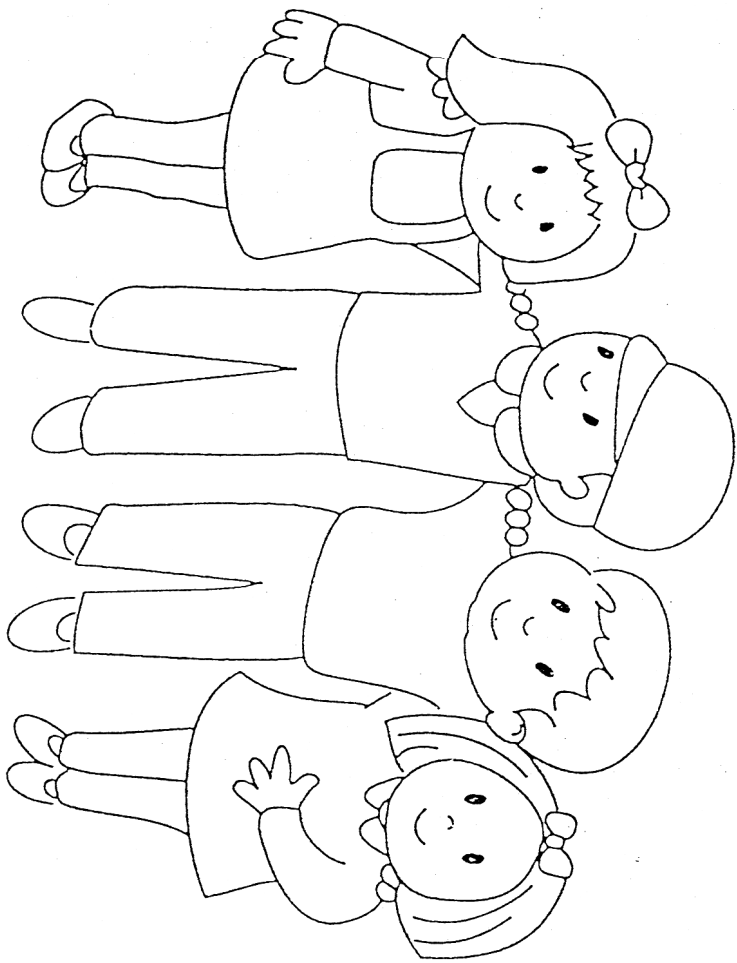

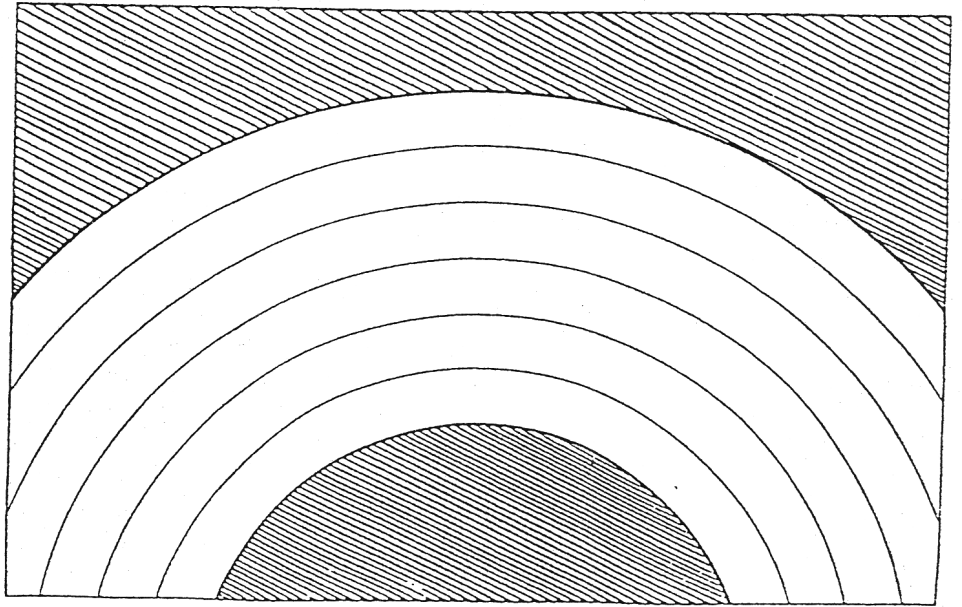
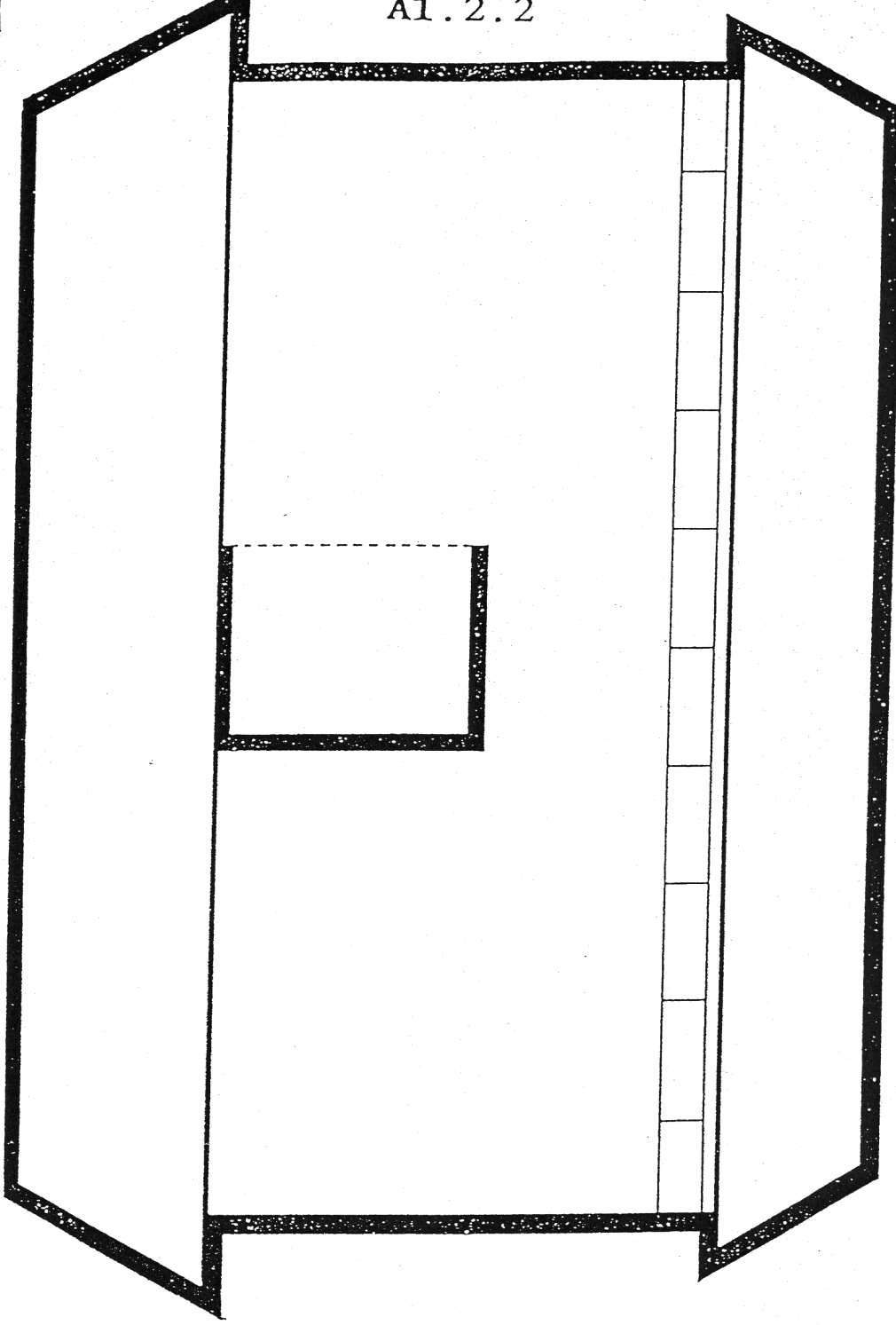
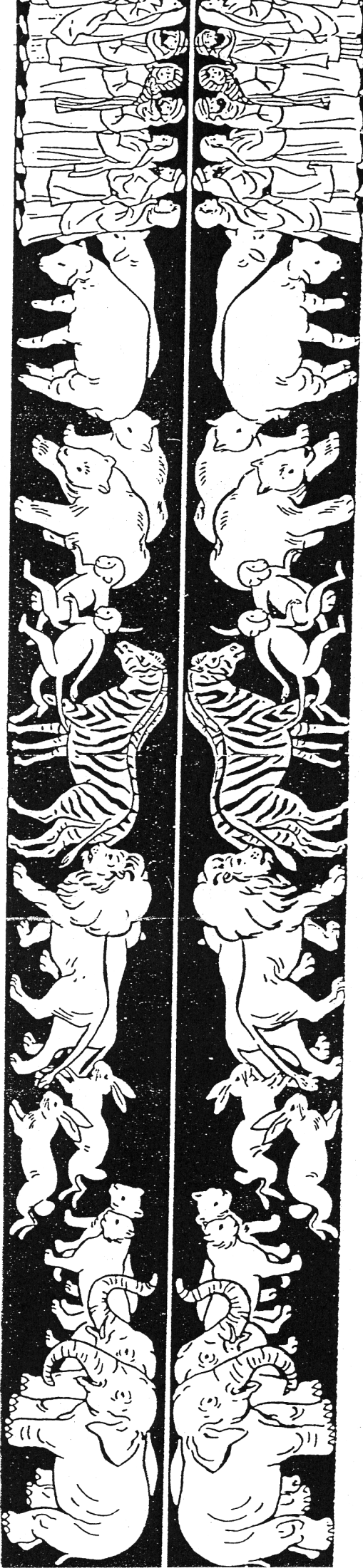

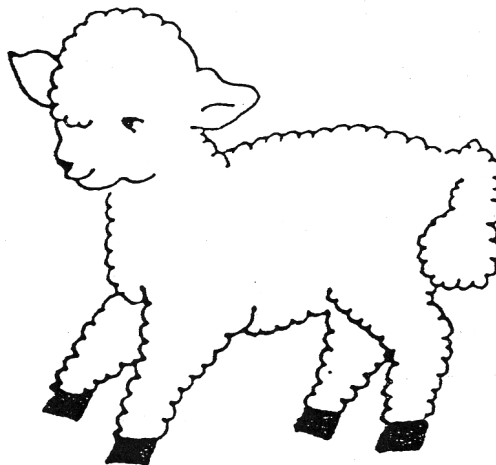
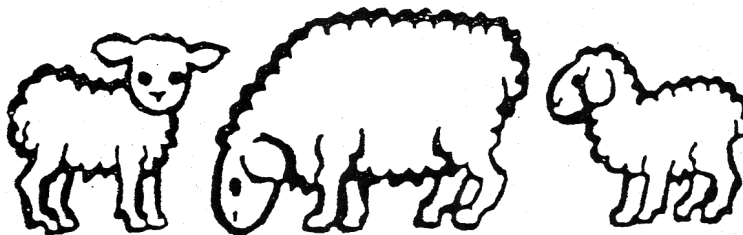
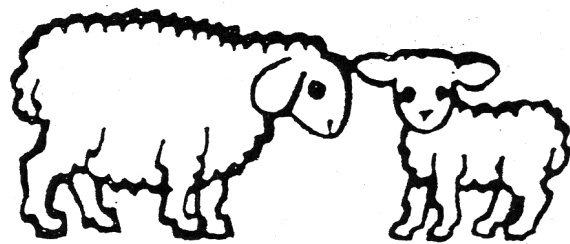
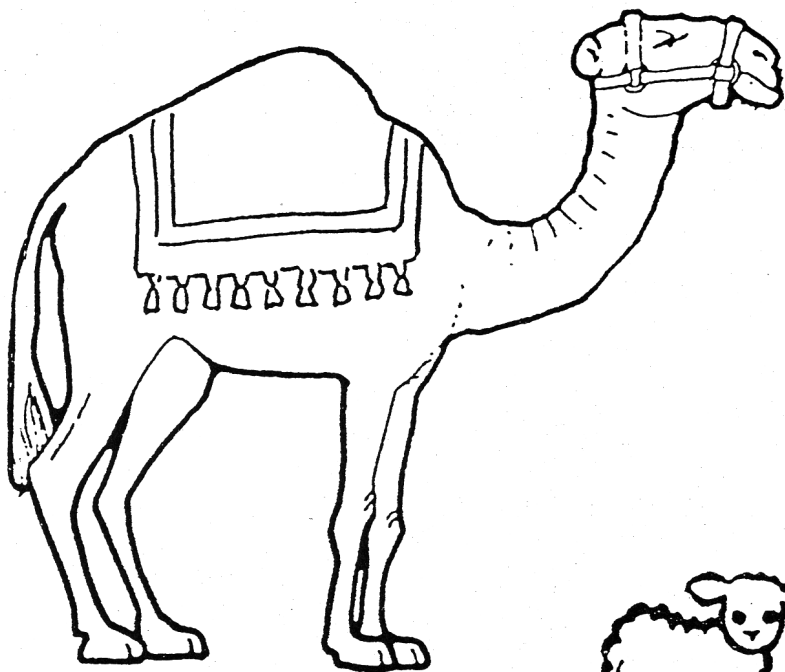

Ze 6 tyček (2x3) a kousku látky můžeme s dětmi vyrobit kolébku, ve které spal malý Izák. Tyčky svážete tak, aby mohly stát (viz obrázek) a mezi ně upevníte proužek látky. Možná, že některé z dětí v Izákově kolébce rádo pohoupá svou panenku.

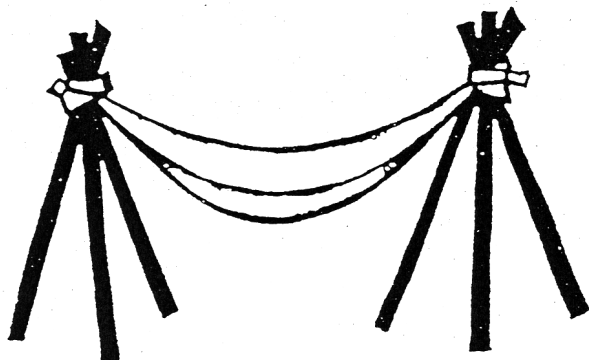
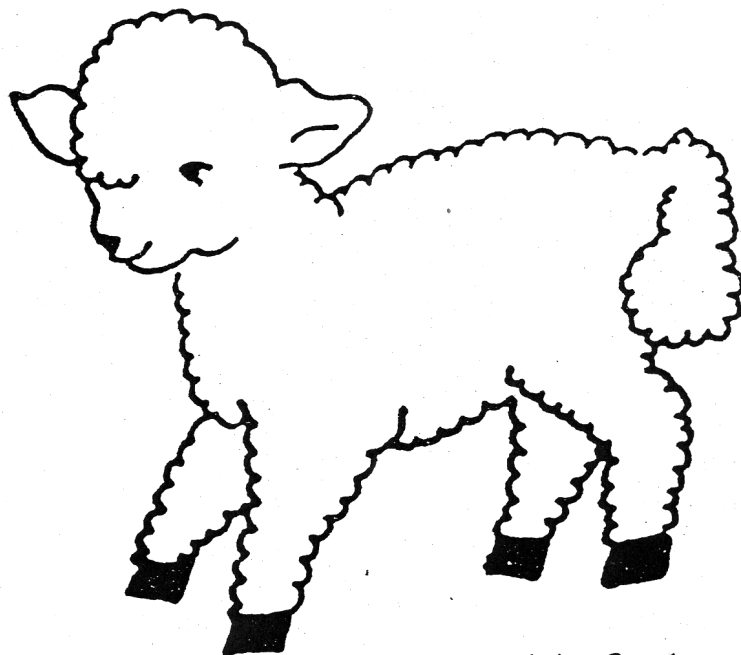

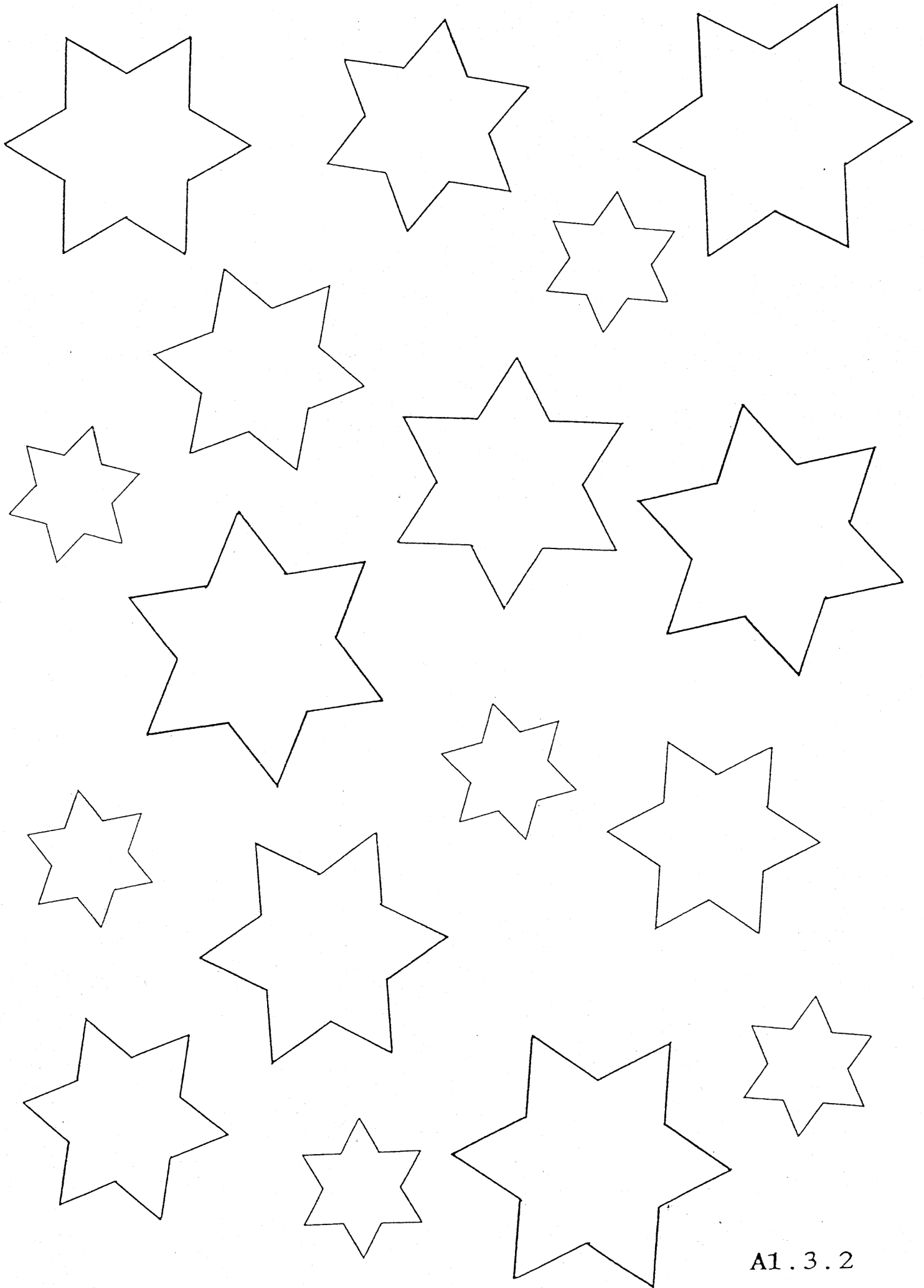

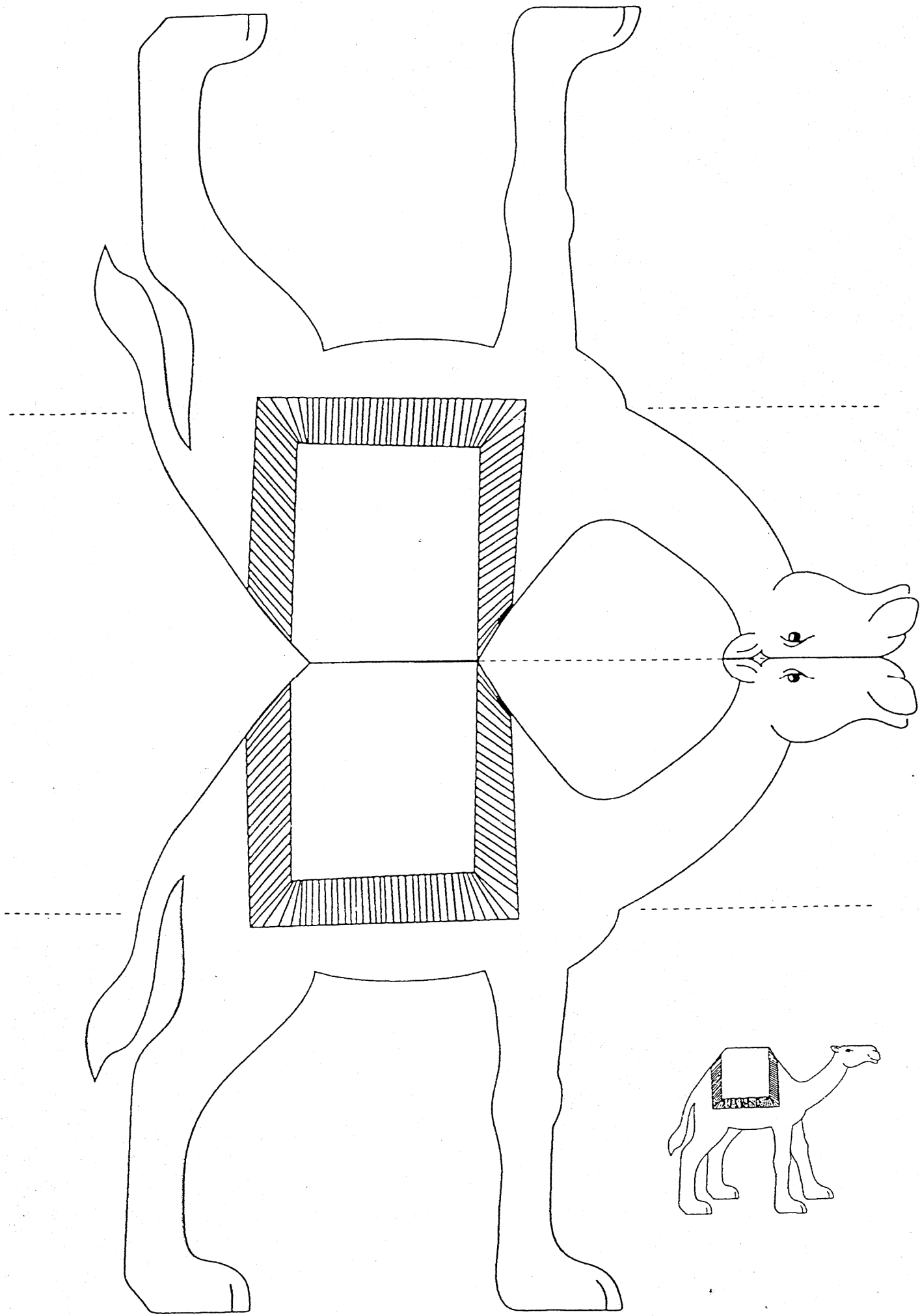

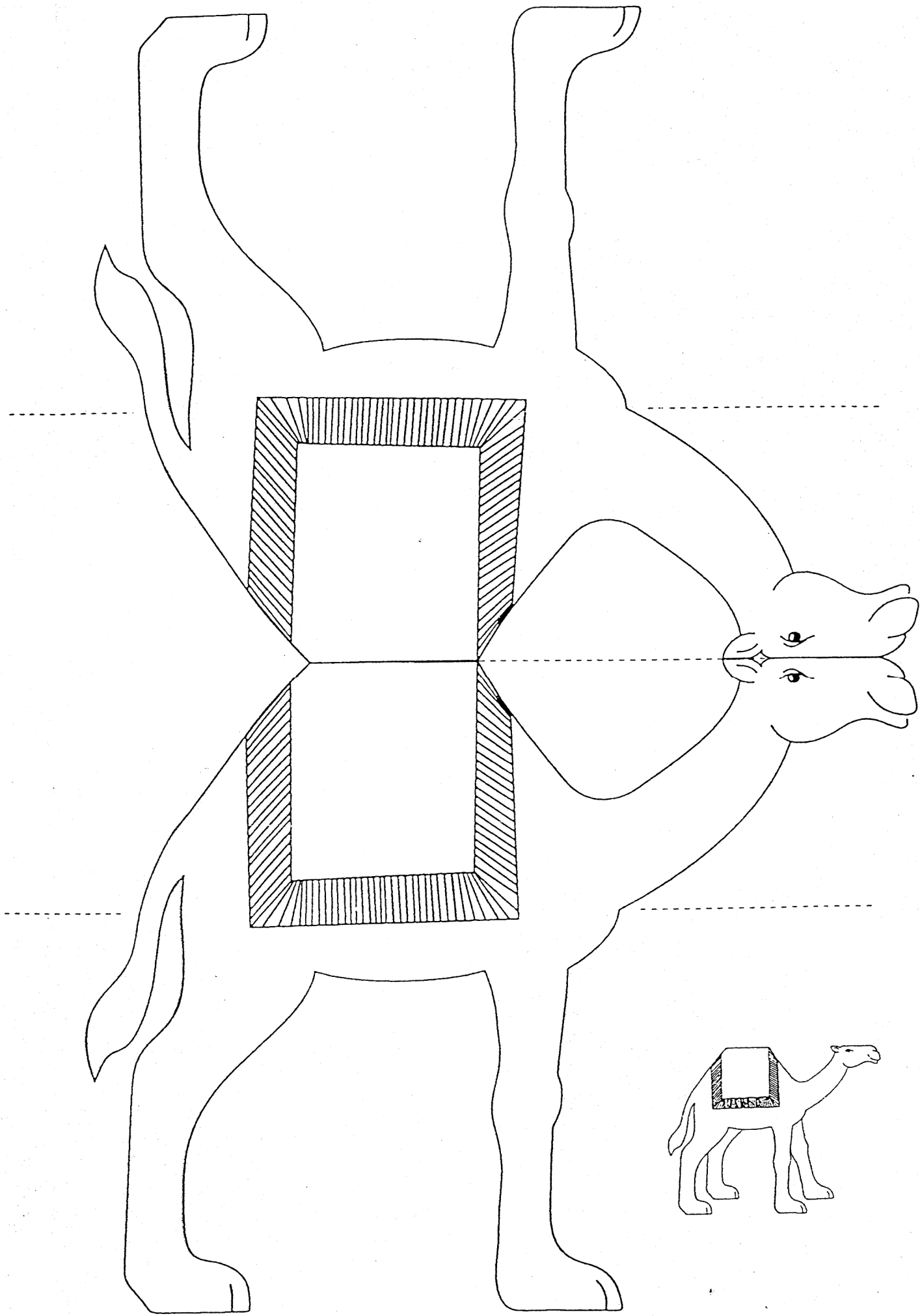

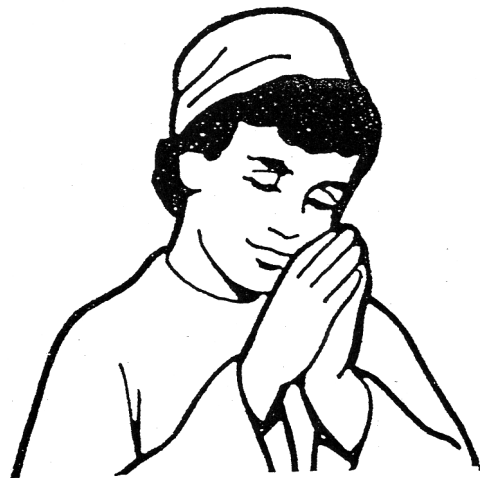

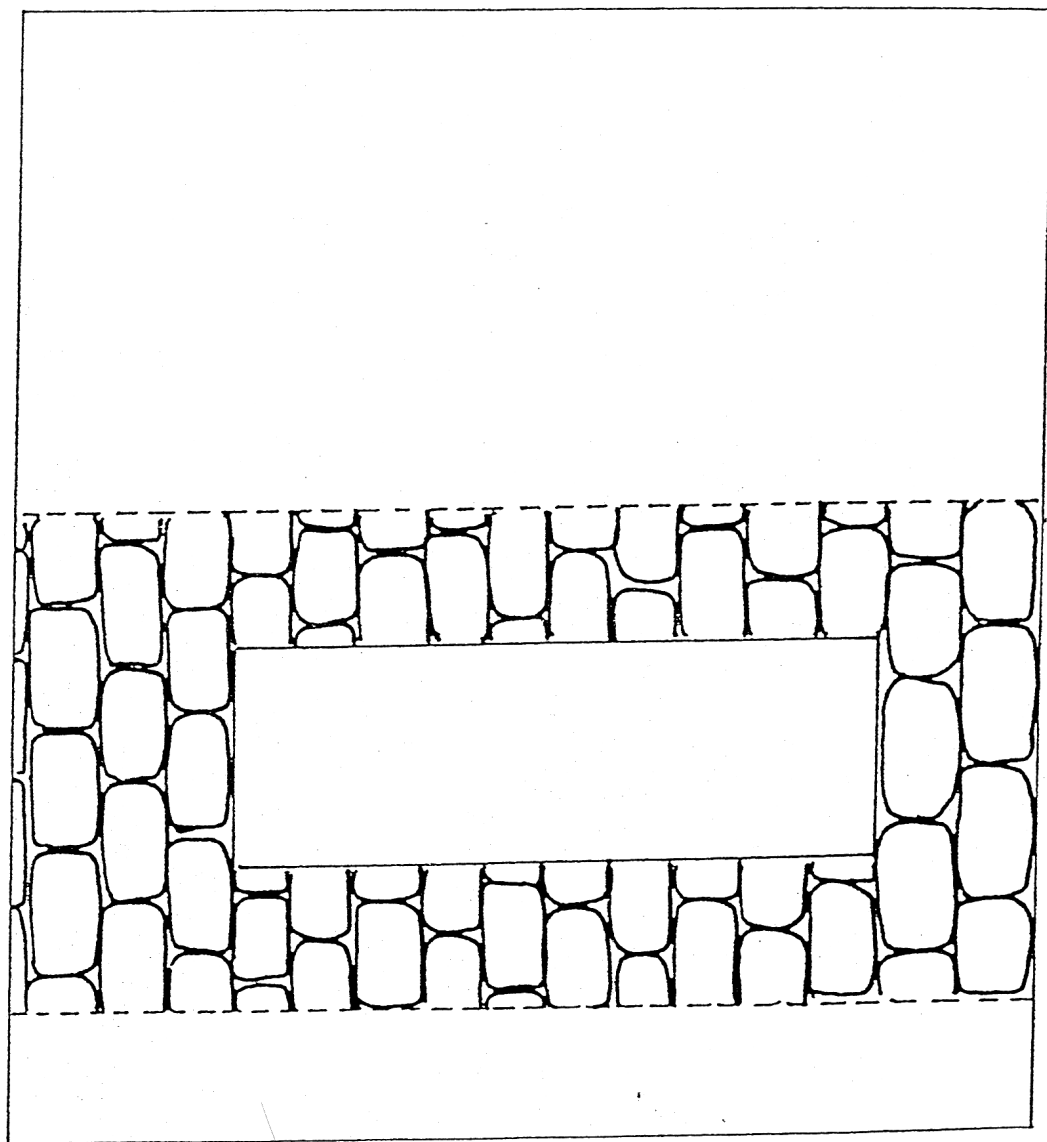
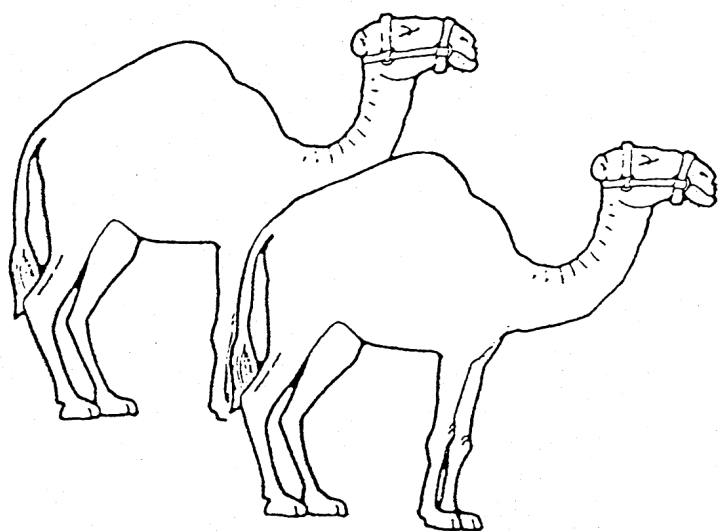
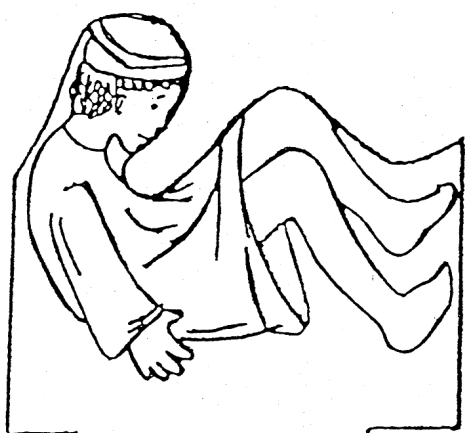









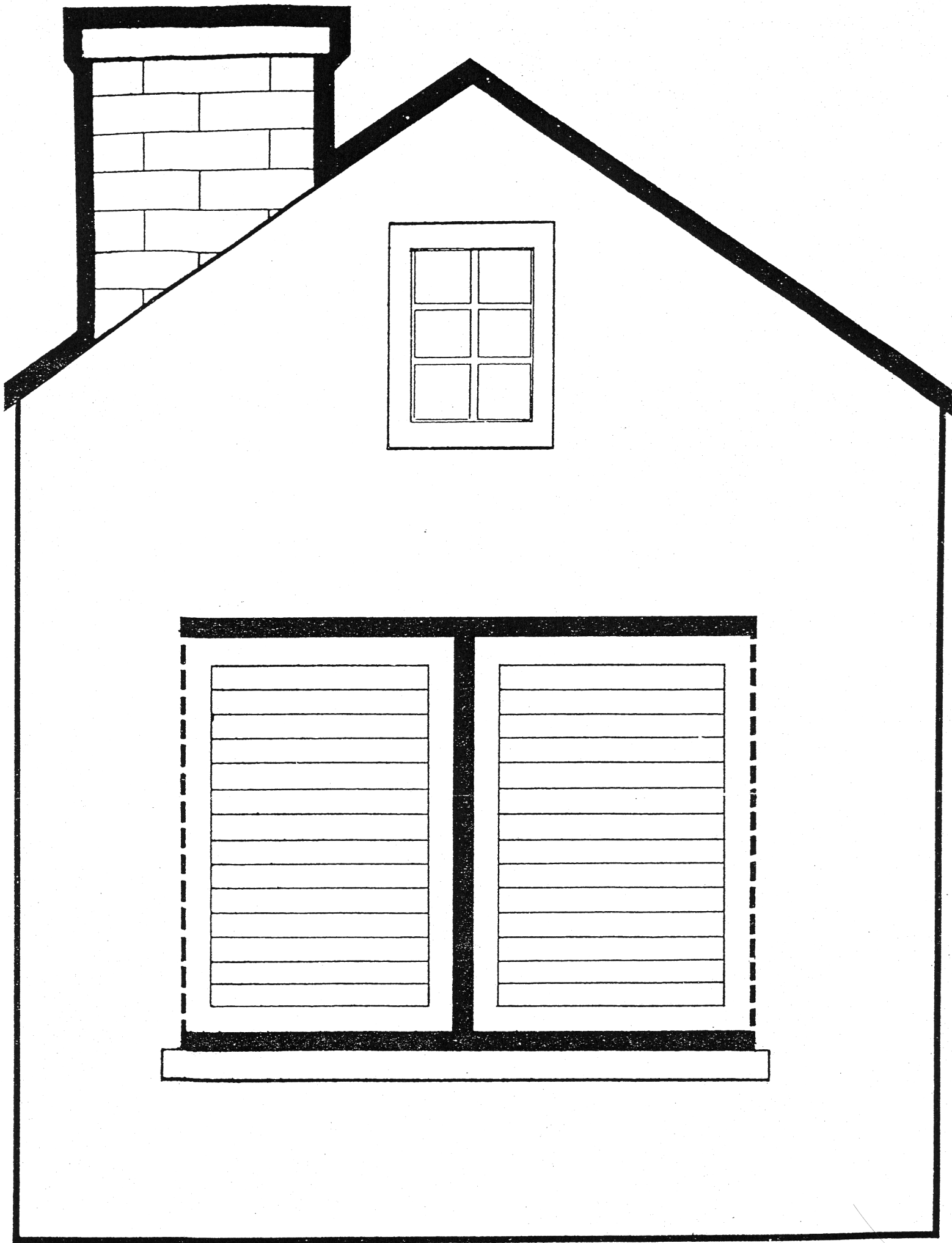

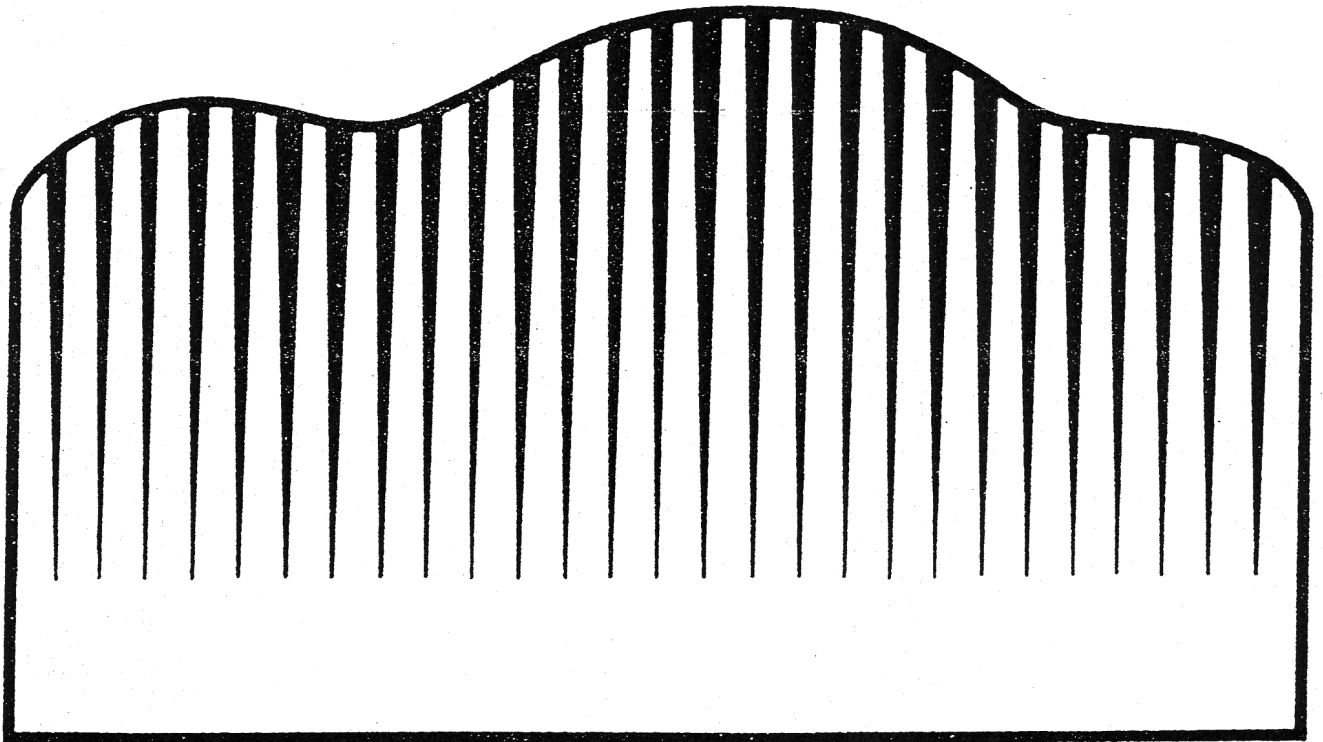
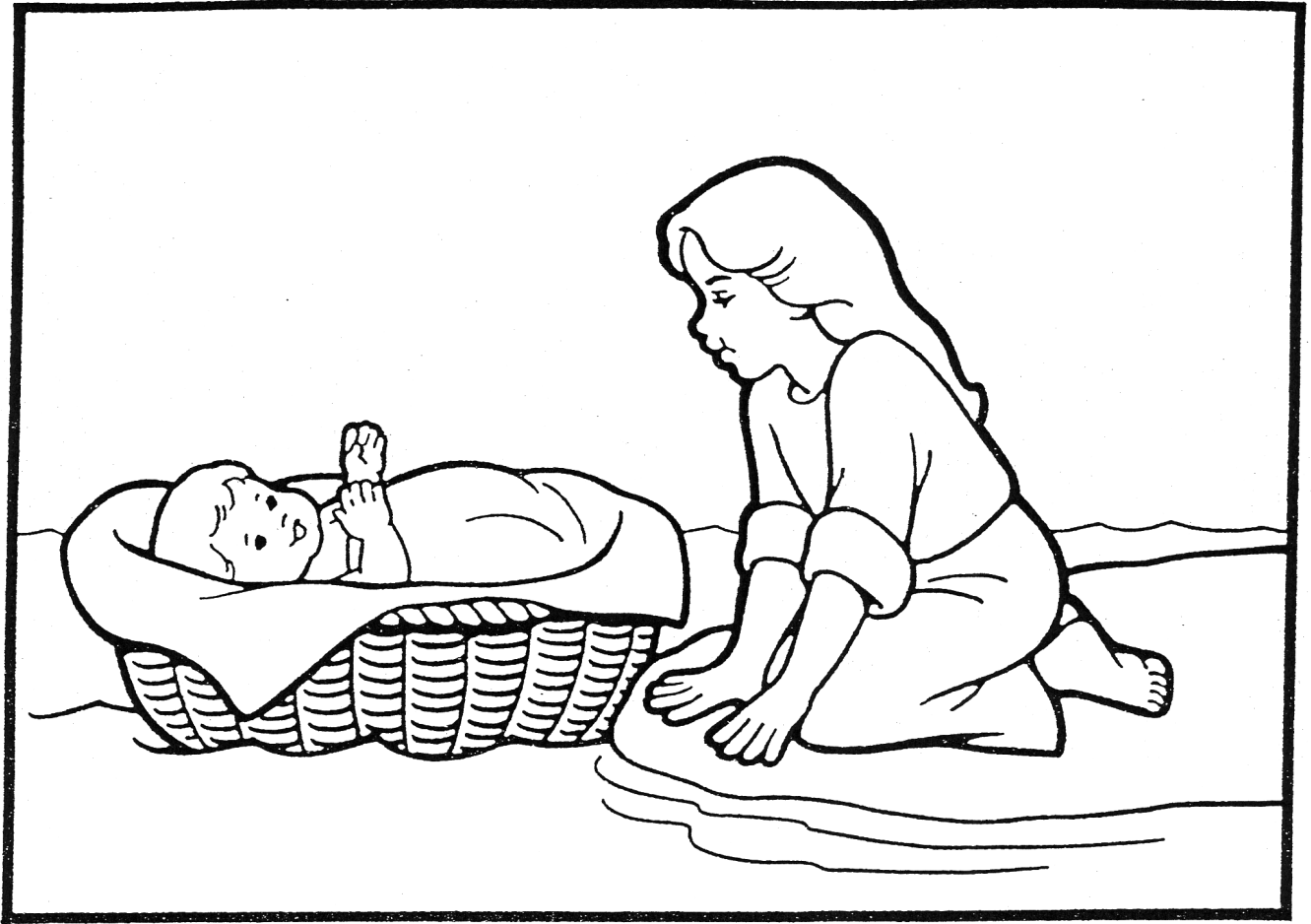

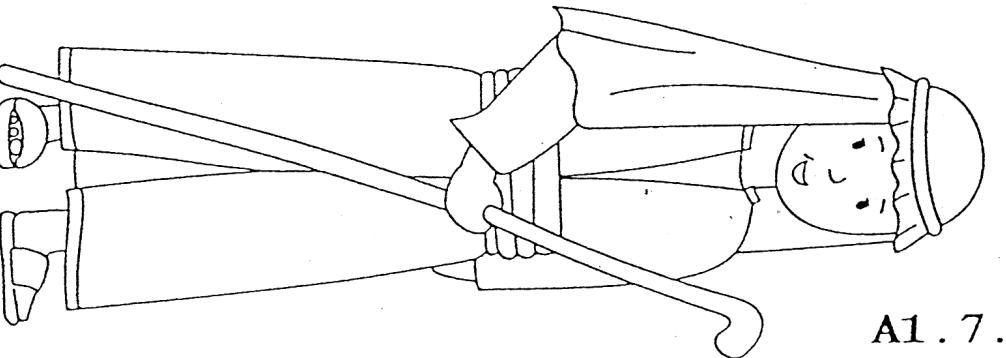
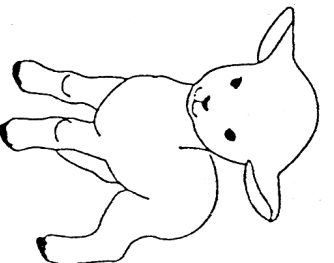
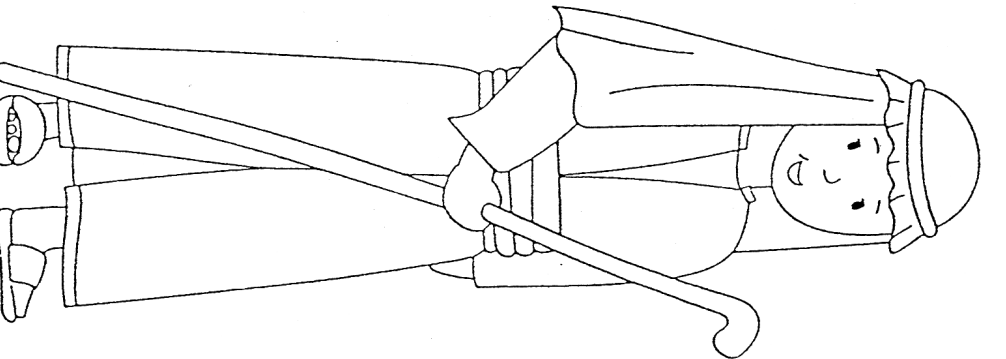
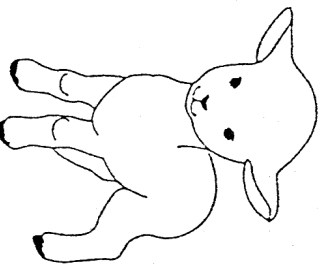
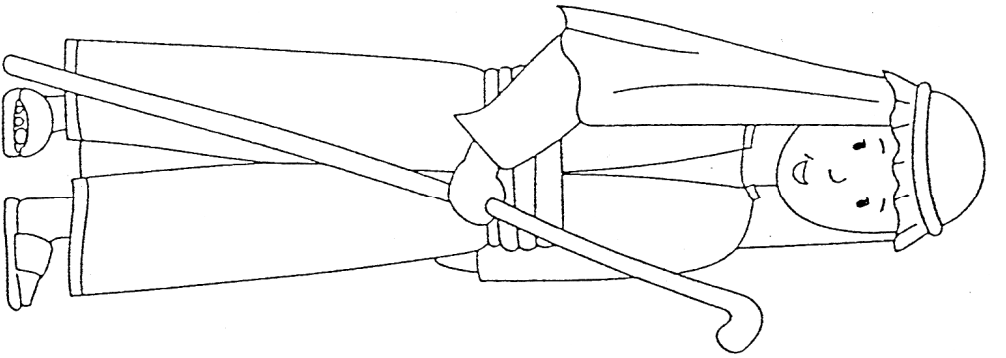
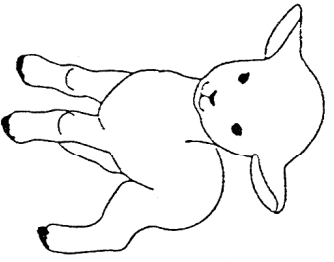
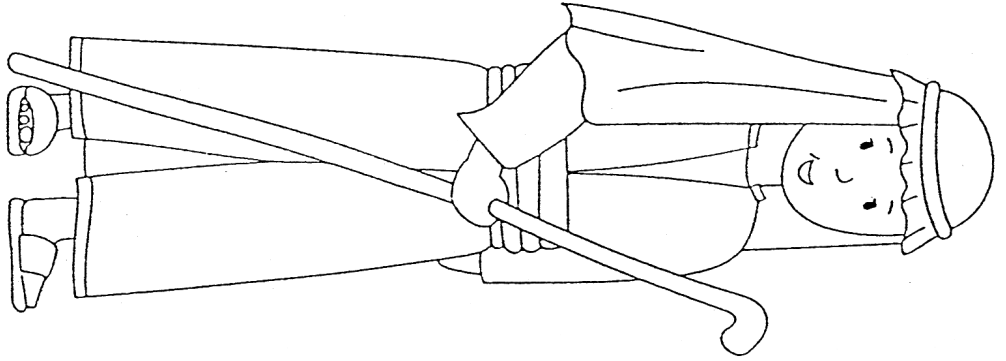
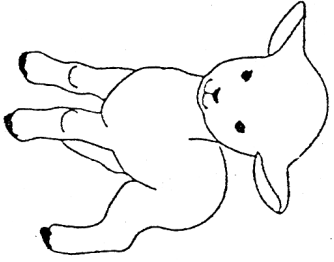
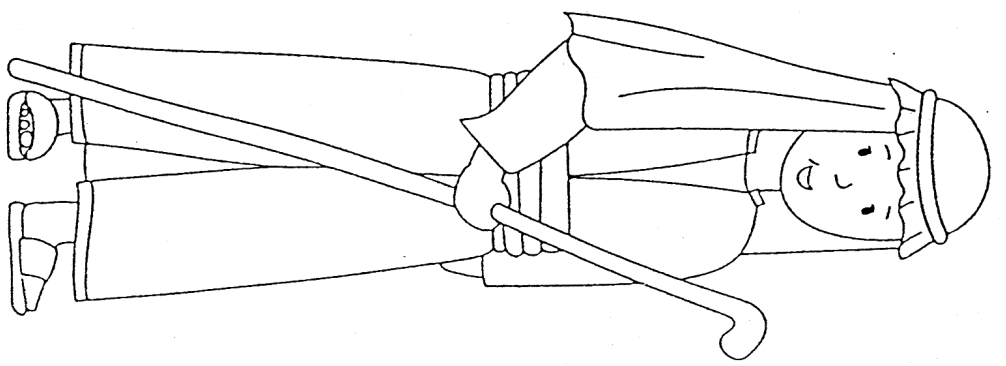
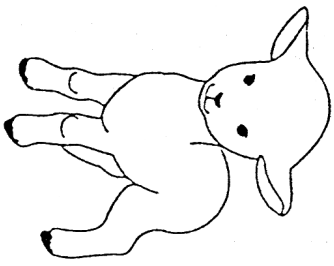

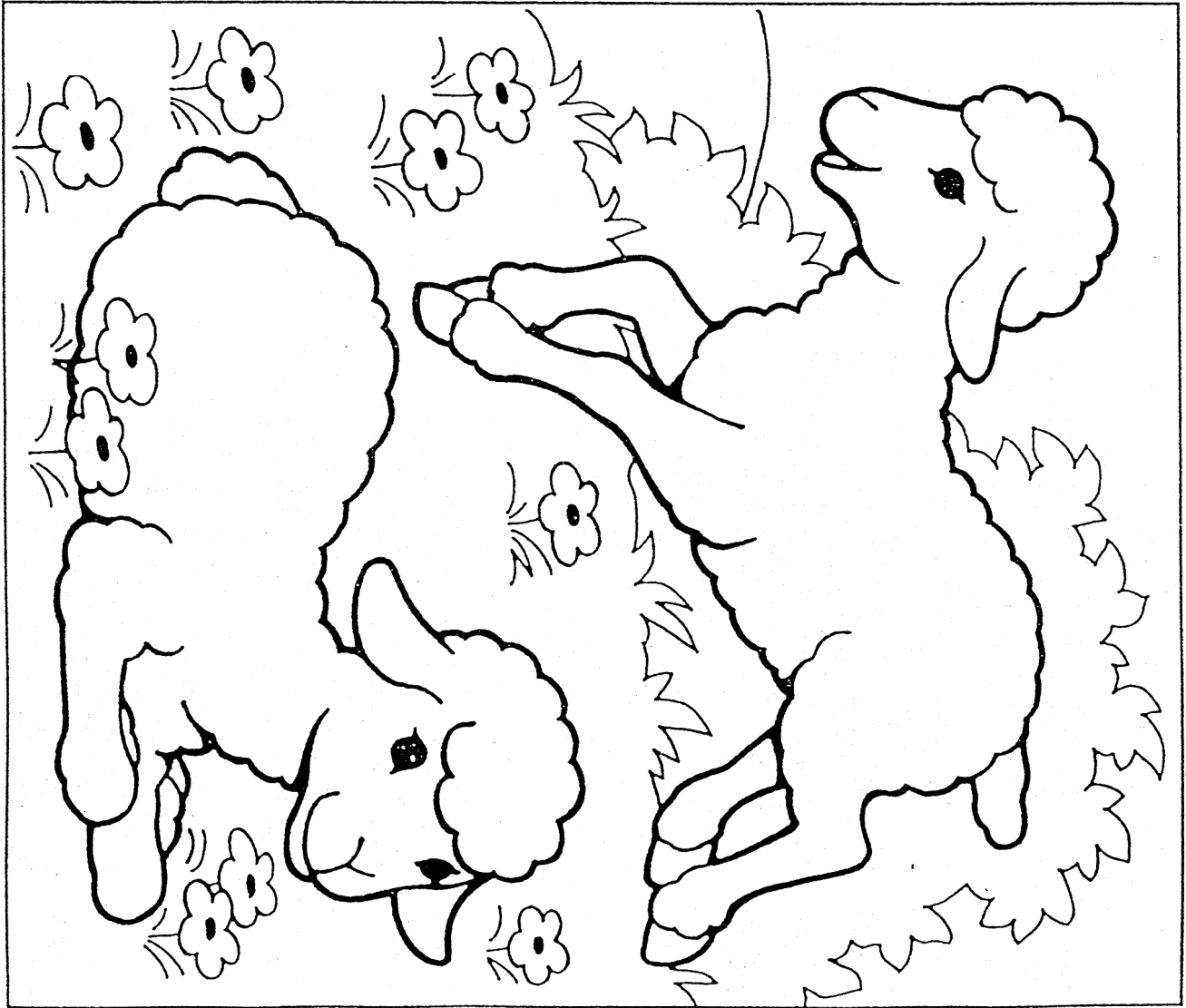
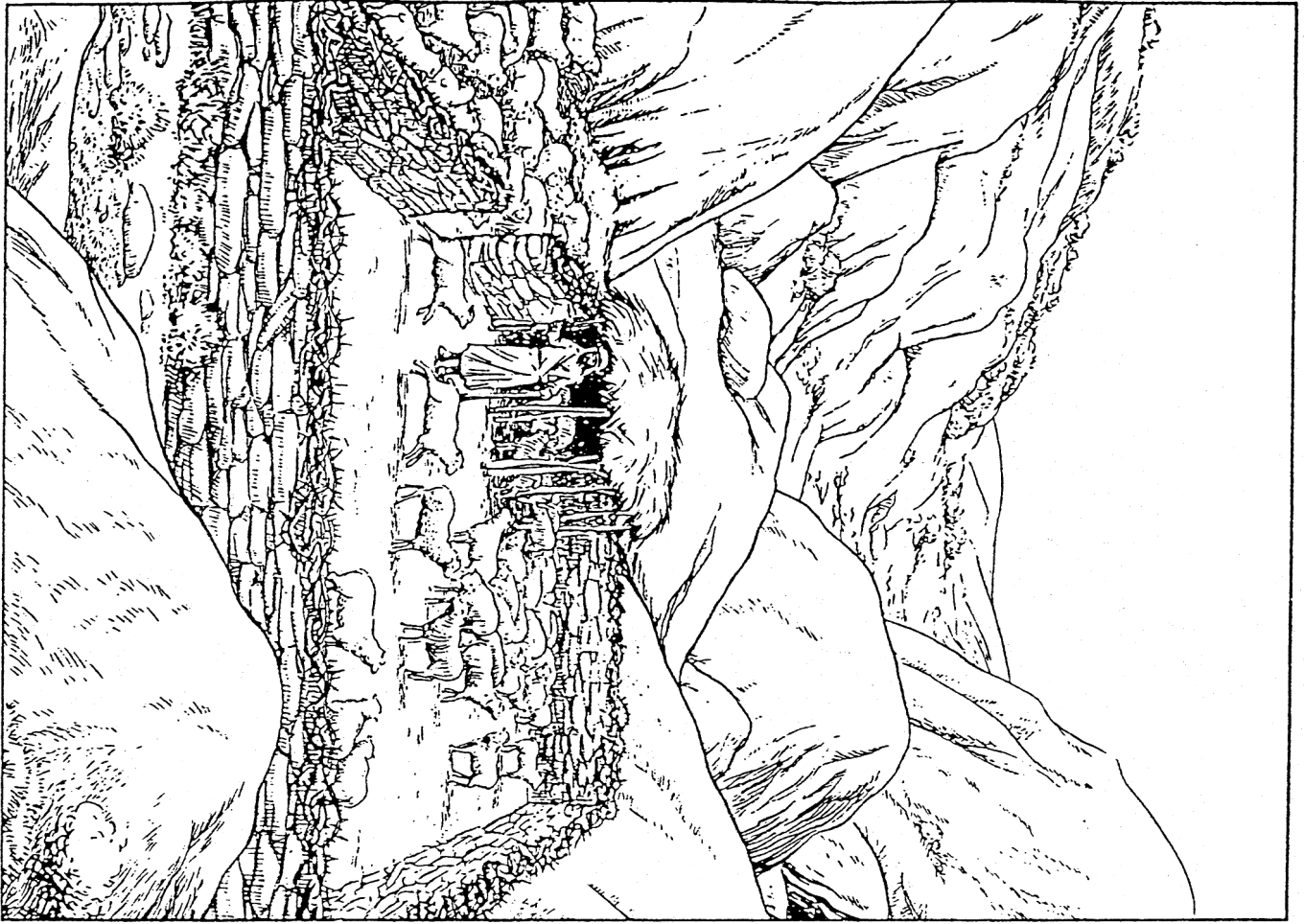

Sülâni lidu

1.

11.

2.

12.

3.

13.

4.

14.

5.

15.

6.

16.

7.

17.

8.

18.

9.

19.

10.

20.

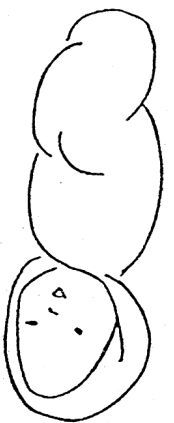
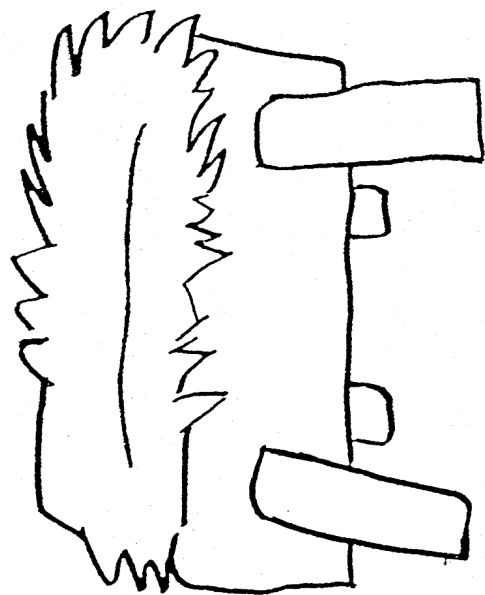
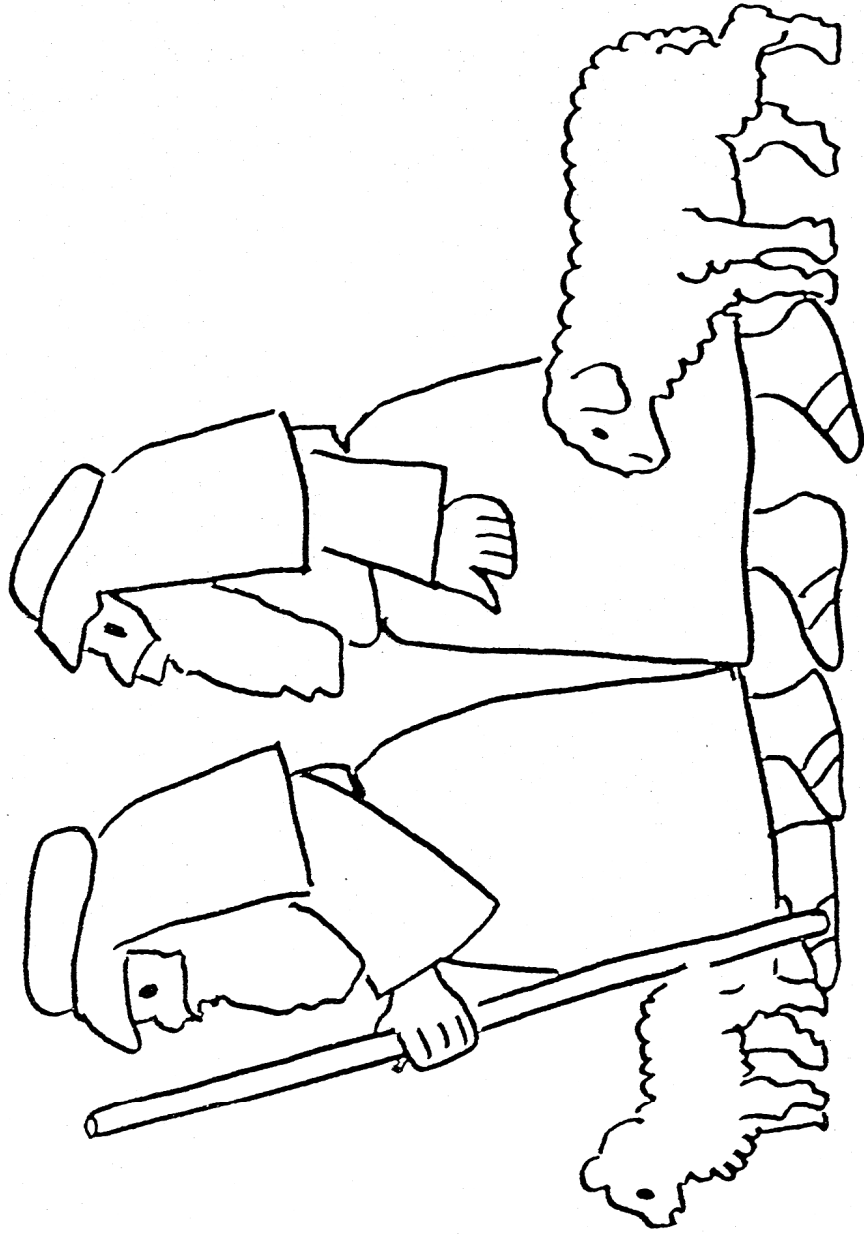

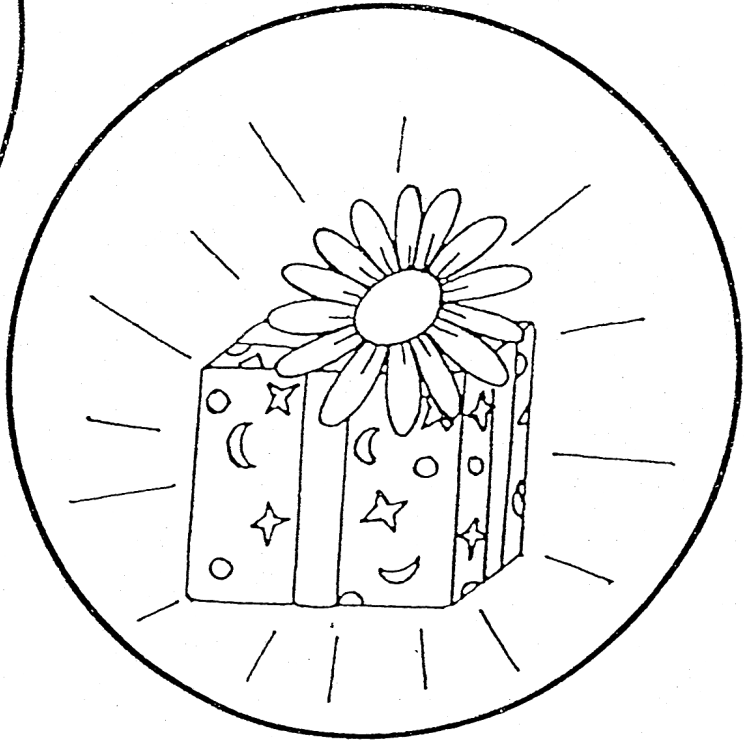
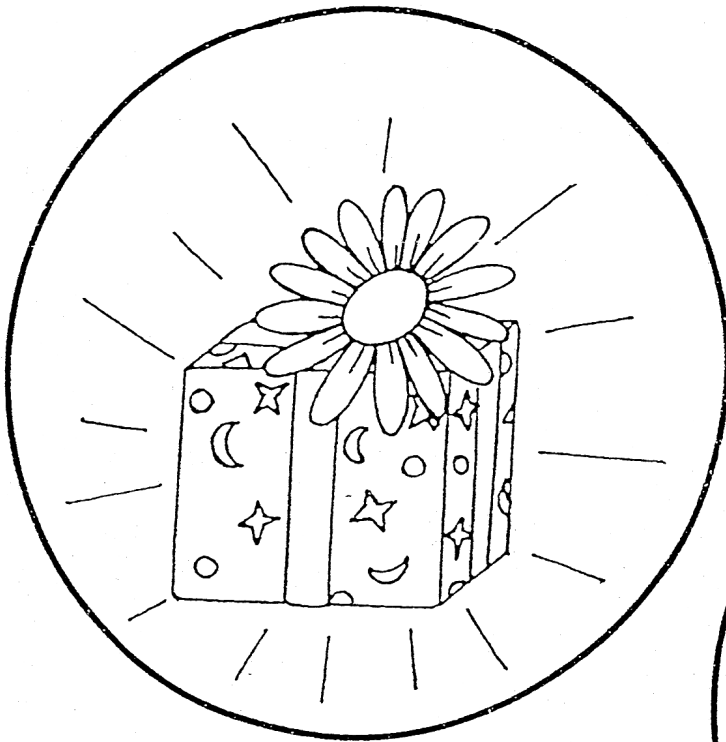
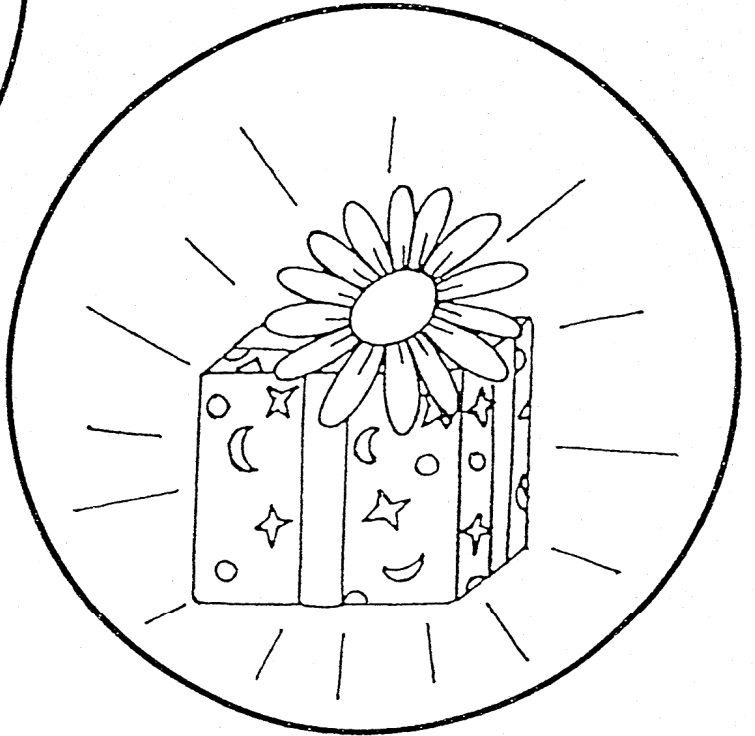
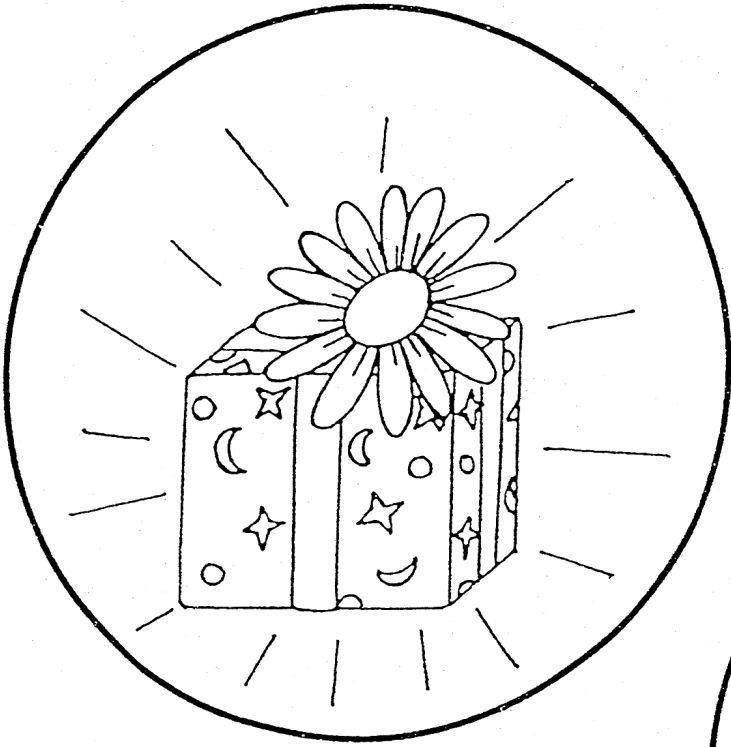

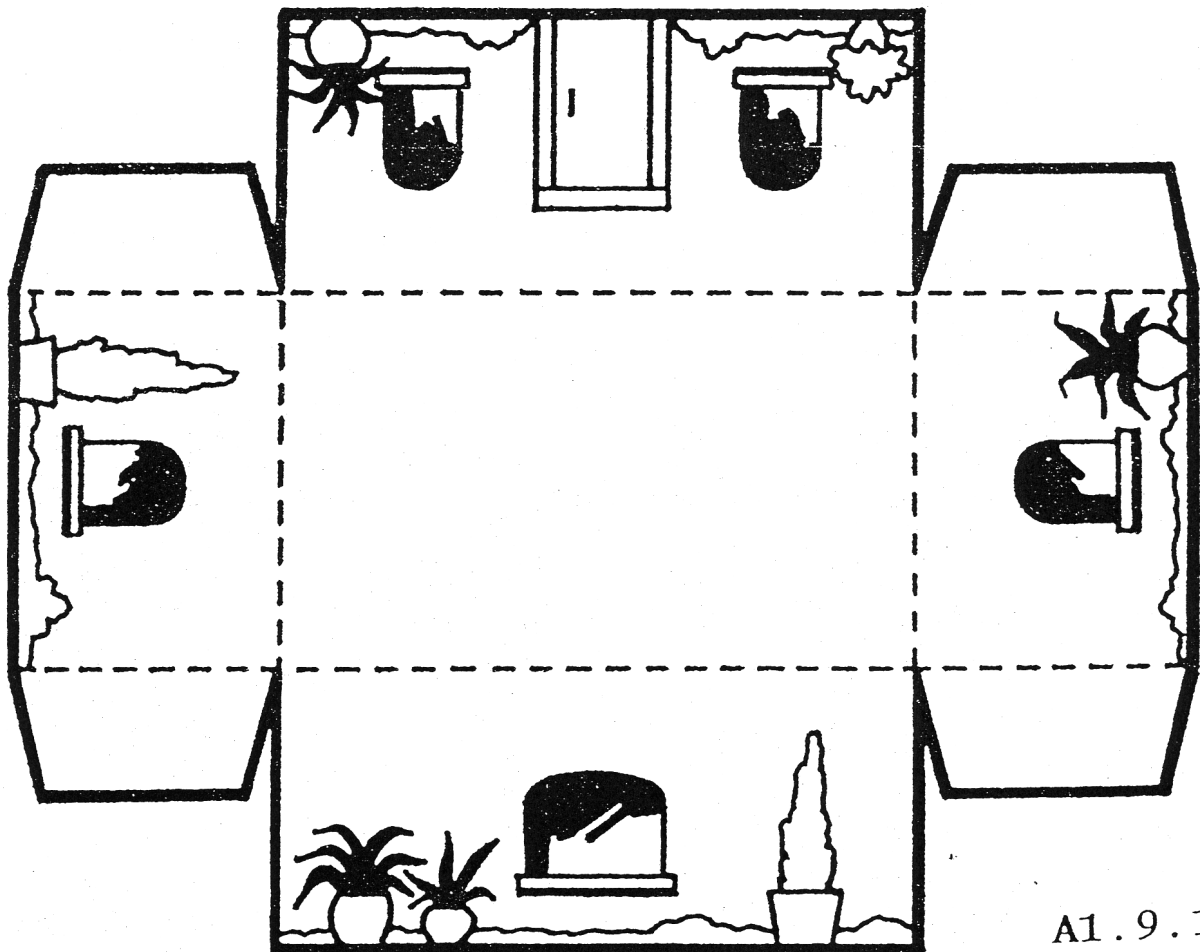
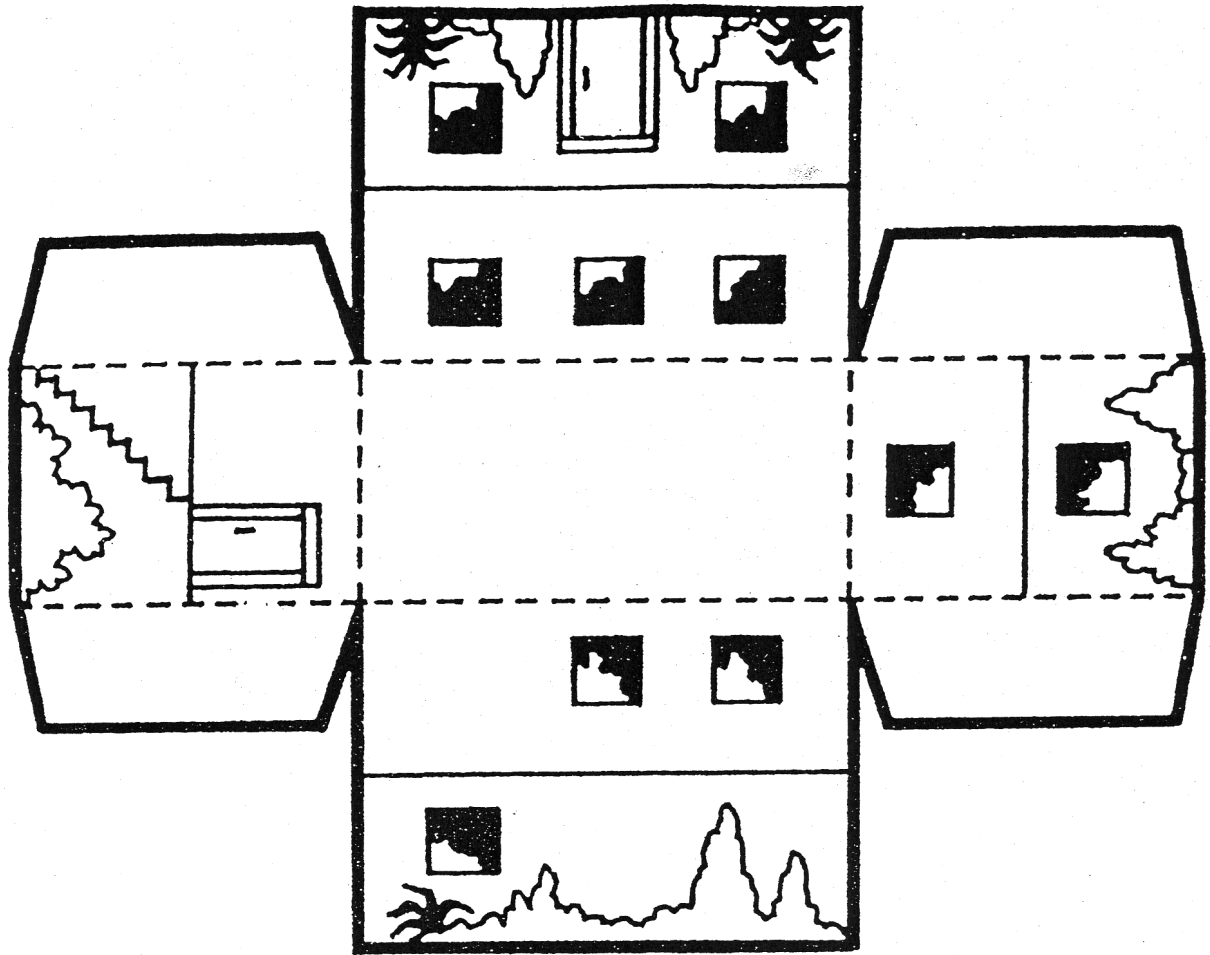

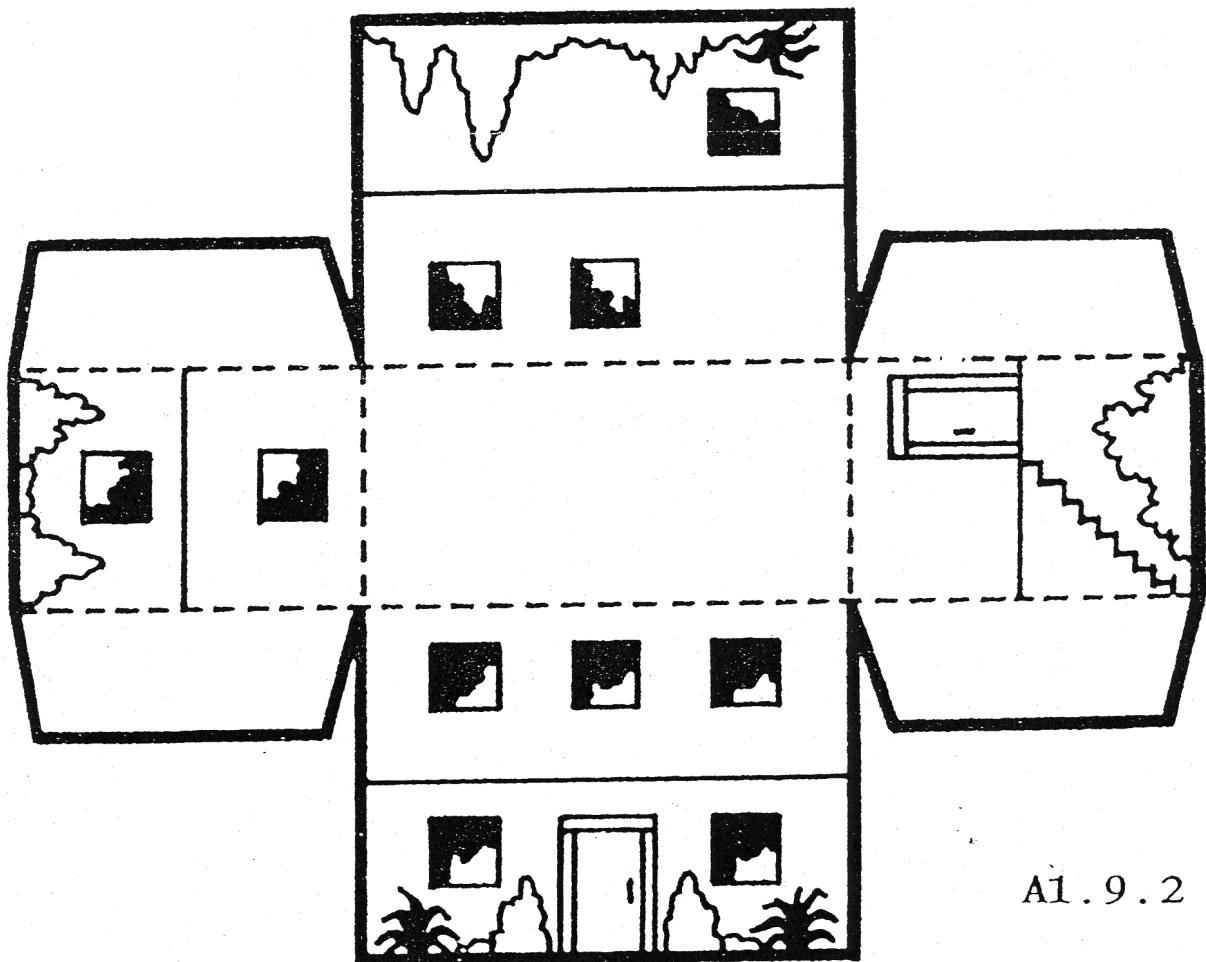
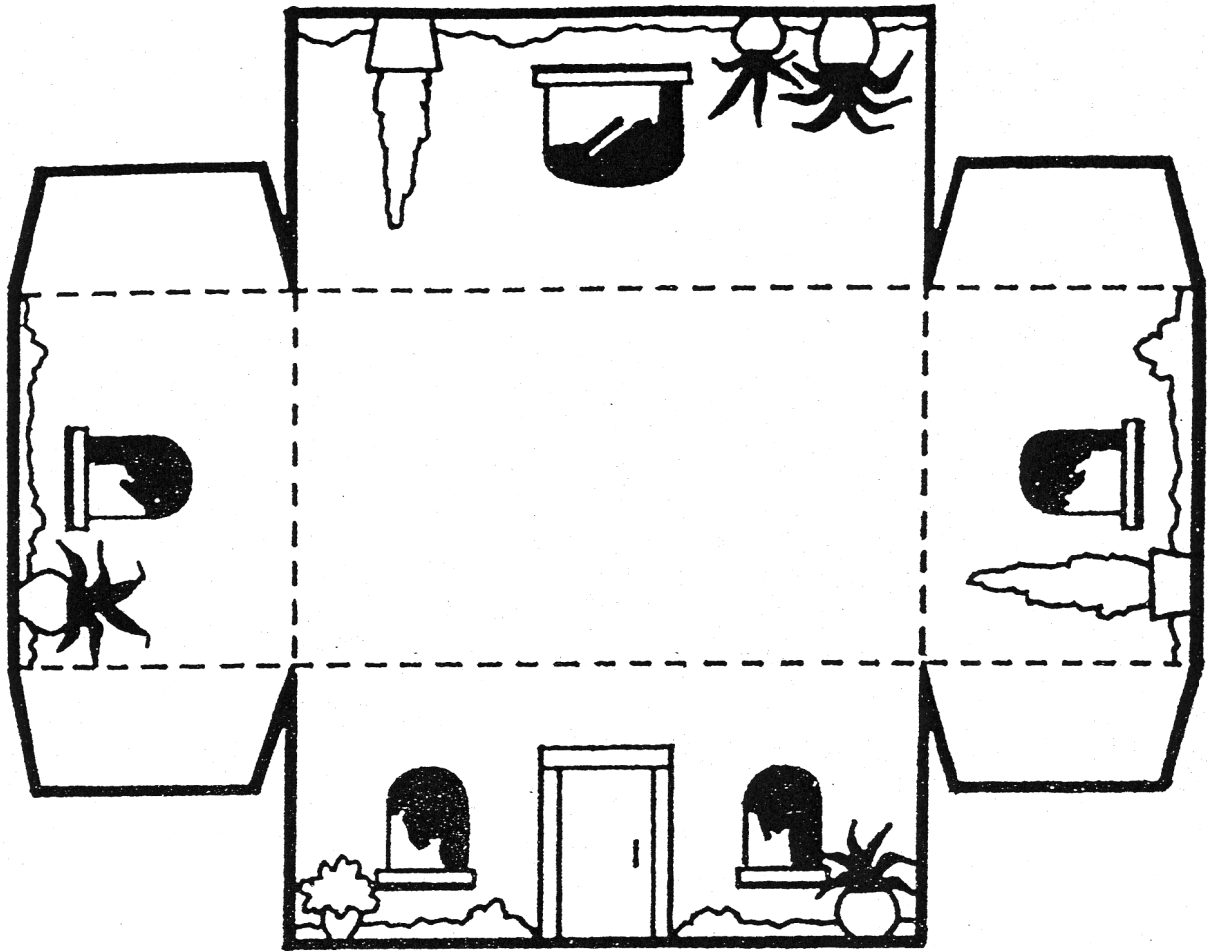

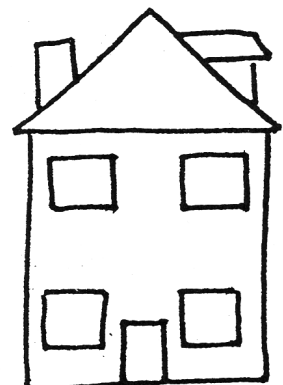
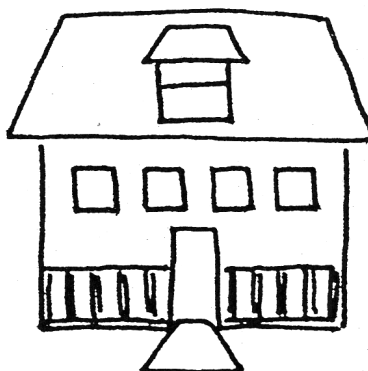
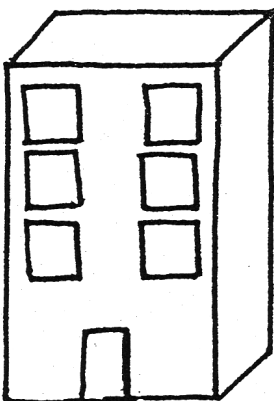
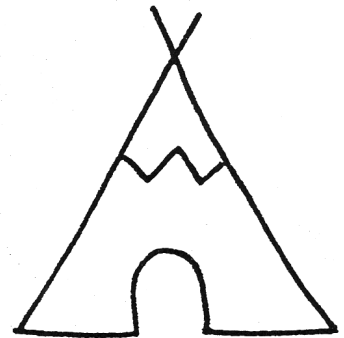
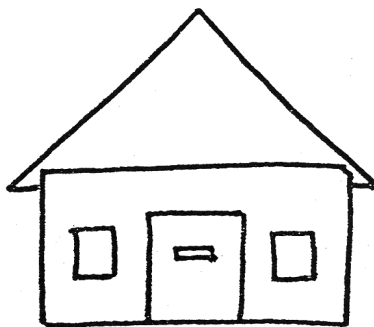
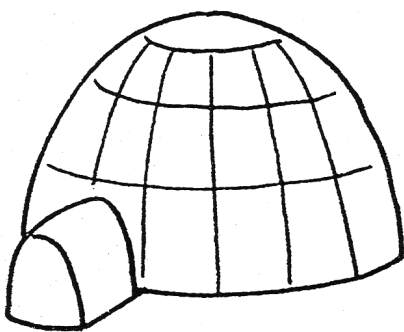

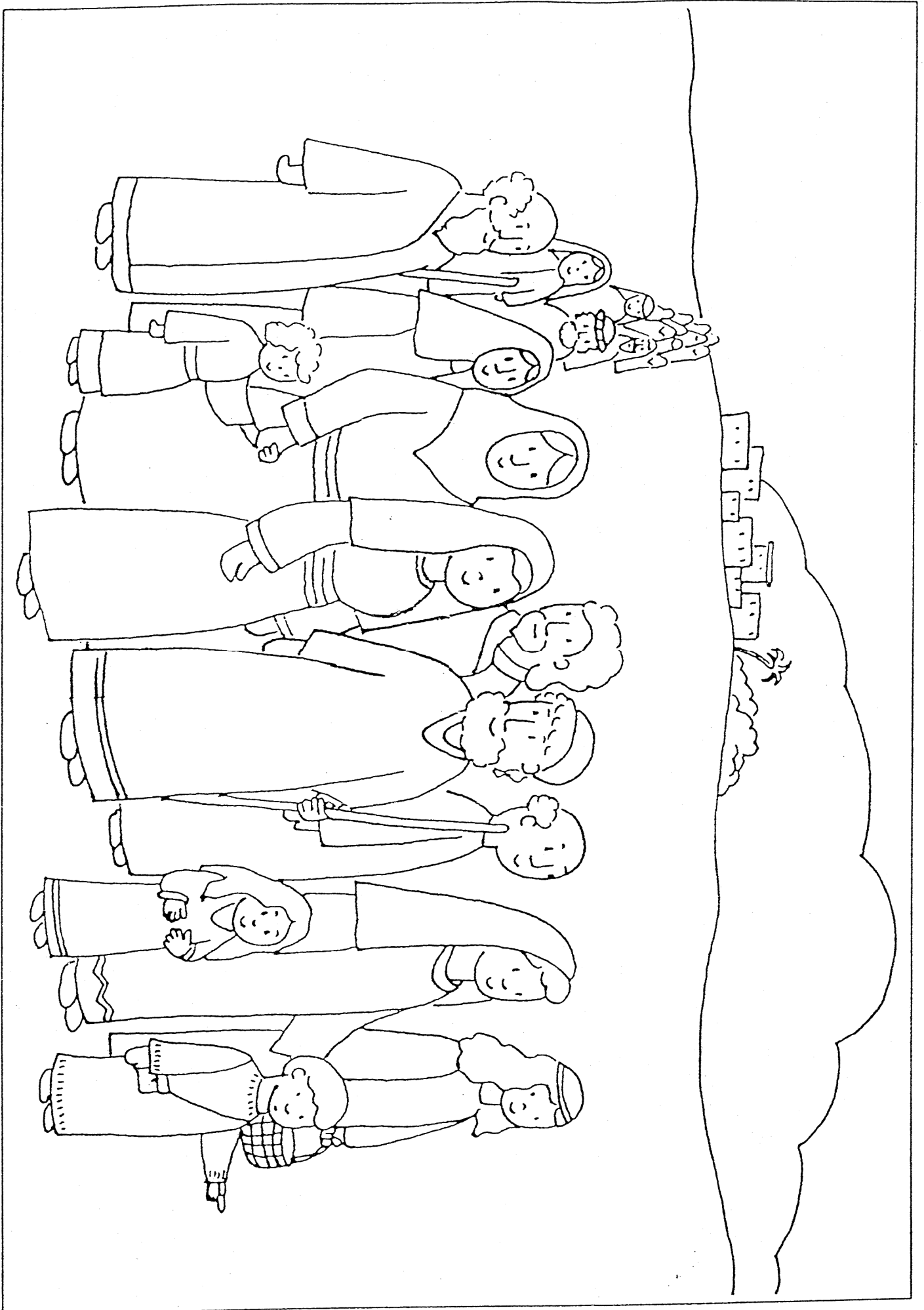

POVÍDEJ MI, TATÍNKU

Povídej mi, tatínku,
kdo mi stvořil maminku,
kdo mi dává vše, co mám,
a kdo mě má rád.

Povídej mi, mamičko,
kdo má dobré srdíčko,
i když někdy zlobívám,
přece mě má rád.

Povídej mi, vždyť já vím,
že mým Otcem laskavým
je Pán Ježíš v nebesích
a má mě moc rád.

1. KDO STVOŘIL ZÁŘIVÉ HVĚZDIČKY

Kdo stvořil zářivé hvězdičky,
/:zářivé hvězdičky:/,
Kdo stvořil zářivé zvezdičky?
Bůh, Otec náš.

Kdo stvořil vlnící se moře,
/:vlnící se moře:/,
kdo stvořil vlnící se moře?
Bůh, Otec náš.

2. NOE STAVĚL LOĎ

Měl by si každý vzpomenout,
když v mracích duhu vidí,
že za dnů Noe přišel soud,
Bůh ztrestal vzpurné lidi.

Každý se mohl zachránit,
když vešel do korábu,
a na tu loď měl Noe vzít
od všech zvířátek v páru.

Při potopě vše zmizelo
ve velké vodní spoušti.
Pak ale pršet přestalo,
Pán svoje neopouští!

Když Noe koráb opustil
a na zemi stál opět,
hned Bohu oltář postavil
a zapálil mu obět.

Kdykoli slunce zářením
se oblouk duhy sklene,
ať je to pro nás znamením
té smlouvy zpečetné!

4. a 5. PLAKAL JOSEF VE STUDNI

Plakal Josef ve studni,
bratři neslyšeli.
Byli tvrdí, nerudní
a tmu v duši měli

Prodali ho jedna dvě
a pak ještě lhali,
že ho šelmy ukrutné
v lese roztrhaly.

3. UKOLÉBAVKA PRO IZÁKA

Poslouchej, děťátko, písničku mou,
houpám tě lehounce houpity hou.
Spi sladce, děťátko, já tě mám tak rád,
spinkej a nechej si jen hezký sen zdát.

Sára, Abraham tě už čekali,
plenky a kolébku taky chystali.
Abraham tě bude houhou kolébat,
písničku ke spánku ti bude zpívat.

S úsměvem Sára šeptá tichounce:
Spinkej, mé děťátko, spinkej sladounce.
Díky tobě, Bože, že jsi splnil slib,
žes nám dal děťátko. Spi, Izáku, spi.

A když bratři mají hlad,
do Egypta musí,
Josef obilí má snad
a své bratry zkusí.

"Jestlipak se trošičku
aspoň napravili?
Benjamine, hošičku,
jak jsi roztomily!"

Nikdo vůbec netuší,
co jim řekne brzy.
Srdce se mu rozbuší
a v očích má slzy:

"Já jsem Josef. Mám vás rád.
Proč byste se báli?
Nebudu vám vyčítat,
co jste udělali.

Dávno jsem vám odpustil.
Hle, k dobrému cíli
Bůh vše vedl. Já tu byl,
abyste vy žili!"

6. SPINKEJ, BROUČKU

Spinkej, broučku, polehoučku,
zavři svá očička.
Den se ztrácí, spí už ptáci,
usnula kočička.

Spinkej, malá, neustálá,
chrání tě Boží moc.
Nech už hraní, je čas k spaní,
brzy už bude noc.

Spinkej, dítě, provází tě
náš přelaskavý Bůh.
Ve dne v noci ku pomoci
hotov je Boží duch.

7. OVEČKA TVÁ MALÁ VOLÁ

Ovečka tvá malá volá
k tobě, Pane, Ježíši.
Už je večer, tma je všude,
/:ty i ve tmě vidíš ji:/.

Děkuji, ti, že jsi chodil
se mnou celý dnešní den.
Jen se bojím, že jsi nebyl
/:vždycky se mnou spokojen:/.

Odpust mi to, moc tě prosím,
jen tak budu klidně spát.
Ty přece víš, miluji tě
/:a že chci tě poslouchat:/.

8. KAMPAK TO SPÉCHÁTE, PASTÝŘOVÉ

Kampak to spécháte, pastýřové?
Co je to za hvězdu v noci tmavé?
My jdeme k Betlému, k dělátku malému,
jdeme mu zazpívat písně nové.

A milí pastýři, smíme též jít
dělátku v jesličkách se poklonit?
Pospěšte, pojdte tam! Celého světa Pán
chce taky vás, děti, u sebe mít!

9. JEŽÍŠ MÁ RÁD VŠECHNY DĚTI

Ježíš má rád všechny děti, rád je má,
i když jsou tak malé jako ty a já.
Takové, jak já, na kolena bral,
všechny volal k sobě, by jim poželal.

Ježíš má rád děti malé, jak jsi ty,
i když jsou ještě tak malé jako my.
Naklání se k nim, slzy stírá jim,
Ježíš má rád malé děti, jak jsme my.

10. VŠECHNO DOBRÉ JE

Všechno dobré je v domě otcovském,
/:v domě otcovském:/.
Všechno dobré je v domě otcovském,
radost, radost tam.

I ty s námi pojd' k domu Otcovu,
/:k domu Otcovu:/.
I ty s námi pojd' k domu Otcovu,
radost, radost tam.

POVÍDEJ MI, TATÍNKU

Moderato

- 1. Po-ví-dej mi ta-tín-ku kdo mi stvořil maminku, kdo mi dá-vá
- 2. Po-ví-dej mi mamič-ko kdo má dobré sr-dě-ko, i když někdy
- 3. Po-ví-dej mi, vždyť já vím, že mým Otcem las-kavým je Pán Je-žíš

- 1. vše co mám a kdo mě má rád,
- 2. zlo-bí-vám, pře-ce mě má rád.
- 3. v ne-bě - sích A MÁ MĚ MOC

ritenu

RÁD!

1. KDO STVOŘIL ZÁŘIVÉ HVĚZDÍČKY

A E D A E z

Kdo stvořil zářivé hvězdičky, zářivé hvězdičky,

A A E D A

zářivé hvězdičky? Kdo stvořil zářivé hvězdičky?

D E A

Bůh, Otec náš.



3. UKOLÉBAVKA PRO IZÁKA

Pos-lou-chej, dě-tí-i-ko, pís-nič-ku mou, hou-pám tě le-houn-ce hou-hou-pi-dy

hou. Spi slad-ce, dě-tí-i-ko, j-á tě mám tak rád, spin-kej o ne-chej si jen

hez-ký sen zdát.

2. NOE STAVĚL LOĎ

1. Měl by si kaž-dý vzpomenout, když v mračích du-hu vi - dí, že
 za dnů No - é pří - šel soud: Bůh ztrestal vzpurné li - di, že
 tutti

za dnů No - é pří - šel soud: Bůh ztrestal vzpurné li - di.

4. a 5. PLAKAL JOSEF VE STUDNI

1. Pla - kal stra - chem ve stud - ni, brat - Yí ne - sly - še - li.
 By - li tvr - dí, ne - rud - ní a tmu v du - ši mž - li.

7. OVEČKA TVÁ MALÁ VOLÁ

1. O - ve - čka Tvá ma - lá vo - lá k To - bě, Pa - ne
 2. Do - ku - jí Ti, že jsi cho - dil se mnou ce - lý
 3. Od - pust ml, to, moc Tě pro - sím, jen tak bu - du

1. Je - ští - ští. Už je ve - čer, tma je všu - de, Ty i
 2. dnešní den, bo - jim se však, že jsi ne - byl vždycky
 3. do - bre spát. Vždyť Ty víš, že ml - lu - ju Tě a že

1. ve tmě vi - díš ji: Ty i ve tmě vi - díš ji!
 2. se mnou spo - ko - jen, vždycky se mnou spo - ko - jen.
 3. chci Tě poslouchat, a že chci Tě poslou - chat.

1. Kampak to spě- chá- te, pa- stý- řo - vě? Co je to

za hvěz- du v no- ci tma - vě? My jde - me k Be- tlé - mu,

k dě - tít- ku ma- lé- mu, jde - me mu za - zpí - vat pís- ně no - vě.

1. Je- žiš má rád všec- ky dě- ti, rád je má,
2. Je- žiš má rád dě- ti ma- lé jak jsi ty,
3. Je- žiš všec- h- nem dě- tem dob- re ro- zu- mí.

1. i když jsou tak malé ja- ko ty a já.
2. chce, by by- ly v Je- ho kr- vi u- - my- - ty.
3. i když ješ- tě jsou tak ma- lé, ja- - ko my.

1. Ta- ko- vé, jak já, na ko- le- na bral,
2. Všec- ky má Je rád, ne- be chce jim dát.
3. Na- klá- ní se k nám, sl- zy stí- rá jim -

8. KAMPAK TO SPĚCHÁTE, PASTÝŘOVĚ

9. JEŽÍŠ MÁ RÁD VŠECKY DĚTI

1. všec- ky vo- lal k so- bě, by jim po - že - hnal.
2. Je- žiš má rád dě- ti ma- lé jak jsi ty.
3. Je- žiš má rád dě- ti ma- lé jak jsme my.

10. VŠECHNO DOBRÉ JE

1. Vše- chno do- bré je v do - mě o- tcov- ském
2. Je- žiš ce- sta je k ne - bes do- mo - vu,
3. I ty s ná- mi pojd k do - mu o - tco- vu,
4. Zdaž se se - jde- me v do - mě o- tcov- ském,

1. v domě otcovském, v domě otcovském. Všec- ho dobré je
2. k domu o- tco- vu, k do- mu Otco- vu, Je- žiš cesta je
3. k domu o- tco- vu, k do- mu Otco- vu, I ty s ná- mi pojd
4. v domě o- tco- vském, v domě otcovském, zdaž se se- jde- me

1. v do- mě otcovském, radost, ra - dost tam!
2. k do- mu o- tco- vu, kde je jas, jas, jas!
3. k do- mu o- tco- vu, ra- dost, ra - dost tam!
4. v do- mě o- tco- vském, kde je vě - čný jas!

6. SPINKEJ, BROUČKU

Andante

1. Den se ztrá - cí, spí už
2. Nech už hra - ní, je čas
3. ve dne v no - ci ku po -

1. ptá - ci us - nu - la ko - - - - - čít -
2. k spaní br - zy už bu - - - - - de
3. mo - ci ho - tov je Do - - - - - ži

1. ka. 1. 2. 3.
2. noc. 8
3. Duch.

D. S. ♩ 6

Fine

pp

Andante

1. Spin - kej broučku
2. Spin - kej ma - lá,
3. Spin - kej dí - tě,

p.p.p.

p.r.

sempre pp

1. po - le - - - - - houč - ku, svá
2. ne - u - - - - - stá - lá chrá - ní tě
3. pro - vá - - - - - zí - tě náš pře - - - - - las -

1. o - - - - - čít - ka.
2. Bo - - - - - ží - moc.
3. ka - - - - - vý Bůh.

pp